

Leistungserklärung

1343-CPR-M 530-8/01.15

1. Eindeutiger Kenncode des Produkttyps: Injektionssystem Mungo MIT-SP/MIT-SPE Plus, MIT-SP Winter zur Verankerung im Mauerwerk

2. Hersteller: Mungo Befestigungstechnik AG, Bornfeldstrasse 2, CH-4603 Olten/Schweiz

3. AVCP System/s: System 1

4. Verwendungszweck/e:

Produkt	Vorgesehener Verwendungszweck
Verbunddübel aus Metall (Injektionssystem) zur Verankerung im Mauerwerk	Zum Befestigen und/oder zur Unterstützung im Mauerwerk von strukturellen Elementen (welche zur Stabilität des Werks beitragen) oder von schweren Teilen

5. Europäische Bewertungsdokument: ETAG 029, Ausgabe 2013, welche als Dokument für die Europäische Bewertung (EAD) verwendet wird

Europäische Technische Bewertung: ETA-13/0033 vom 04/01/2017

Technische Bewertungsstelle: ZUS – Technical and Test Institute for Construction Prague

Notifizierte Stellen: 1343 – MPA Darmstadt

6. Erklärte Leistungen:

Mechanische Tragfähigkeit und Stabilität (BWR 1)

Wesentliche Merkmale	Eigenschaften
Reduktionsfaktor für die Tests auf der Baustelle (β – Faktor)	Siehe Anhang, insbesondere Anhang C1
Charakteristische Tragfähigkeit bei Zug- und Querbeanspruchung	Siehe Anhang, insbesondere Anhang C5 bis C35
Charakteristische Tragfähigkeit für die Biegemomente	Siehe Anhang, insbesondere Anhang C2
Verschiebung bei Zug- und Querbeanspruchung	Siehe Anhang, insbesondere Anhang C5 bis C34
Rand- und Achsabstände	Siehe Anhang, insbesondere Anhang C4 bis C34

Brandschutz (BWR 2)

Wesentliche Merkmale	Eigenschaften
Brandverhalten	Die Dübel erfüllen die Anforderungen für die Klasse A1
Feuerwiderstand	Keine Leistung festgestellt

Die Leistungen des oben spezifizierten Produktes sind in Einklang mit den deklarierten Leistungen. Diese Leistungserklärung ist ausgestellt in Übereinstimmung mit der Regulierung (EU) Nr. 305/2011 und unter alleiniger Verantwortung des oben identifizierten Herstellers.

Unterzeichnet für den Hersteller und im Namen des Herstellers von:

Massimo Pirozzi, Dipl.-Ing.
Leiter Technik





Olten, 2018-18-09

Diese Leistungserklärung (DoP) wurde in verschiedenen Sprachen verfasst. Im Falle von Unklarheiten bei der Interpretation der Leistungserklärung hat jeweils die englische Version Vorrang.

Der Anhang enthält freiwillige und ergänzende Informationen in Englisch, welche über die gesetzlichen Anforderungen hinausgehen.

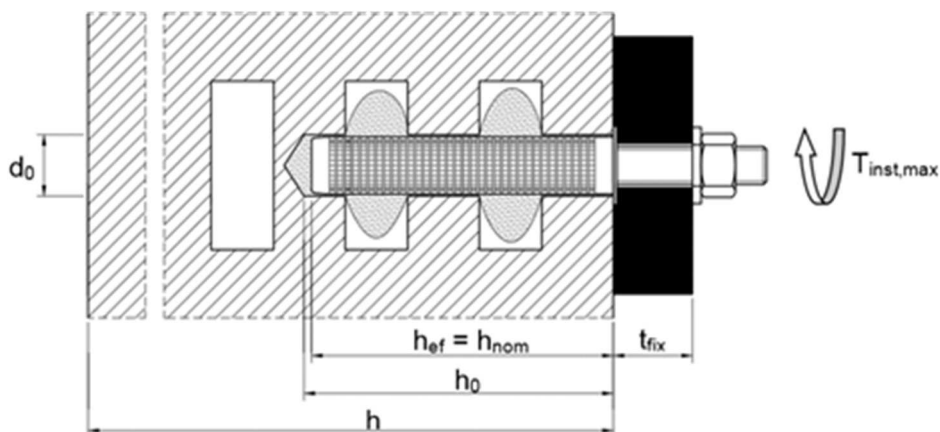
Installation im Lochstein; Ankerstange mit Siebhülse



Installation im Vollstein; Ankerstange mit Siebhülse

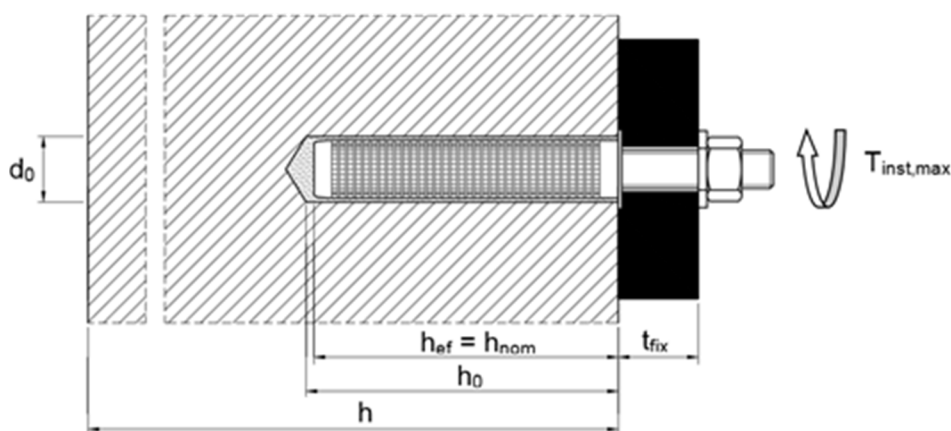

Installation im Vollstein; Ankerstange ohne Siebhülse

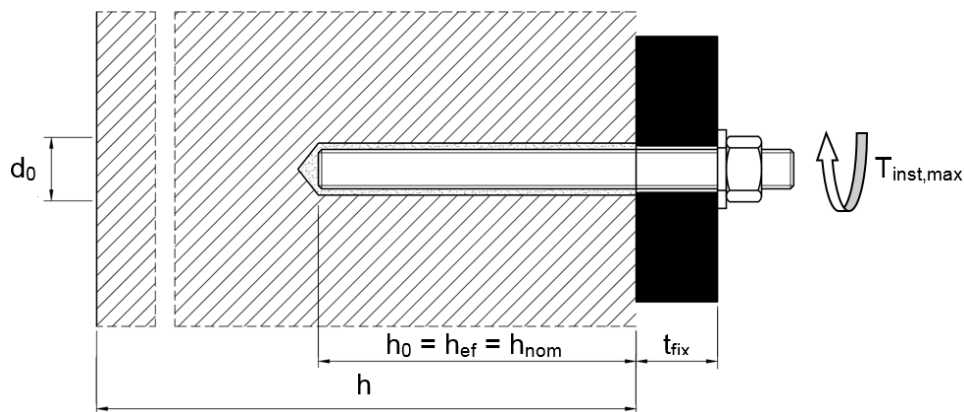

- | | |
|--|--|
| d_0 = Bohrerinnendurchmesser | h = Bauteildicke |
| t_{fix} = Dicke des Anbauteils | h_0 = Bohrlochtiefe an der Schulter |
| $T_{inst,max}$ = Maximales Installationsdrehmoment | h_{ef} = Effektive Verankerungstiefe |
| | h_{nom} = Gesamtsetztiefe |

**MUNGO Injektionssystem für Mauerwerk
MIT-SP / MIT-SPE Plus, MIT-SP Winter**

Produktbeschreibung
Einbauzustand

Anlage A 1

Kartusche: MIT-SP / MIT-SPE Plus, MIT-SP Winter

150 ml, 280 ml, 300 ml bis 333 ml, 380 ml bis 420 ml Kartusche (Typ: koaxial)

Schraubverschluss

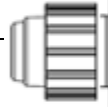

Aufdruck: MIT-SP / MIT-SPE Plus, MIT-SP Winter
Verarbeitungshinweis, Chargennummer, Haltbarkeit,
Sicherheitshinweise, Aushärtezeit und
Verarbeitungszeit (abhängig von der Temperatur),
optional mit Kolbwegskala.

235 ml, 345 ml bis 360 ml, 825 ml Kartusche (Typ: "side-by-side")

Schraubverschluss

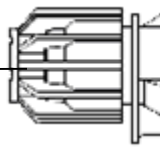

Aufdruck: MIT-SP / MIT-SPE Plus, MIT-SP Winter
Verarbeitungshinweis, Chargennummer, Haltbarkeit,
Sicherheitshinweise, Aushärtezeit und
Verarbeitungszeit (abhängig von der Temperatur),
optional mit Kolbwegskala.

165 ml und 300 ml Kartusche (Typ: Schlauchfolie)

Schraubverschluss

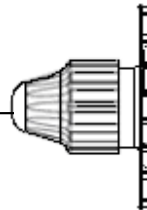

Aufdruck: MIT-SP / MIT-SPE Plus, MIT-SP Winter
Verarbeitungshinweis, Chargennummer, Haltbarkeit,
Sicherheitshinweise, Aushärtezeit und
Verarbeitungszeit (abhängig von der Temperatur),
optional mit Kolbwegskala.

Statikmischer

SM 14W



oder

CM 8W



MUNGO Injektionssystem für Mauerwerk
MIT-SP / MIT-SPE Plus, MIT-SP Winter

Produktbeschreibung
Injektionssystem

Anlage A 2

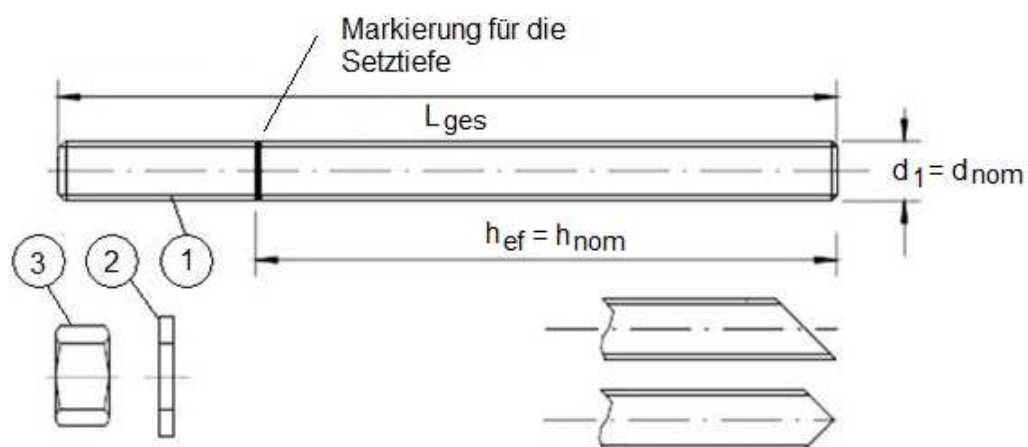
Gewindestange M8, M10, M12, M16

Handelsübliche Gewindestangen mit:

- Werkstoff, Abmessungen und mechanische Eigenschaften gemäß Tabelle A1.
- Abnahmeprüfzeugnis 3.1 gemäß EN 10204:2004. Die Dokumente sind aufzubewahren.
- Markierung der Setztiefe.

MUNGO Injektionssystem für Mauerwerk
MIT-SP / MIT-SPE Plus, MIT-SP Winter

Produktbeschreibung
 Gewindestange

Anlage A 3

Tabelle A1: Werkstoffe

Teil	Bezeichnung	Material
Stahl, galvanisch verzinkt $\geq 5 \mu\text{m}$ gemäß EN ISO 4042:2001 oder Stahl, Feuerverzinkt $\geq 40 \mu\text{m}$ entsprechend EN ISO 1461:2009 oder EN ISO 10684:2011+AC:2009		
1	Ankerstange	Stahl, EN 10087:1998 oder EN 10263:2001 Klasse 4.6, 4.8, 5.6, 5.8, 8.8
2	Sechskantmutter, EN ISO 4032:2012	Stahl gemäß EN 10087:1998 oder EN 10263:2001 Festigkeitsklasse 4 (für Ankerstange der Klasse 4.6 oder, 4.8) Festigkeitsklasse 5 (für Ankerstange der Klasse 5.6 oder 5.8) Festigkeitsklasse 8 (für Ankerstange der Klasse 8.8) gemäß EN ISO 898-2:2012
3	Unterlegscheibe, EN ISO 887:2006, EN ISO 7089:2000, EN ISO 7093:2000, oder EN ISO 7094:2000	Stahl, galvanisch verzinkt oder feuerverzinkt
Stahlteile aus nichtrostendem Stahl		
1	Ankerstange	Werkstoff 1.4401 / 1.4404 / 1.4571, EN 10088-1:2014, Festigkeitsklasse 70 Festigkeitsklasse 80 gemäß EN ISO 3506-1:2009
2	Sechskantmutter, EN ISO 4032:2012	Werkstoff 1.4401 / 1.4404 / 1.4571 EN 10088-1:2014, Festigkeitsklasse 70 (für Ankerstange der Klasse 70) Festigkeitsklasse 80 (für Ankerstange der Klasse 80) gemäß EN ISO 3506-2:2009
3	Unterlegscheibe, EN ISO 887:2006, EN ISO 7089:2000, EN ISO 7093:2000, oder EN ISO 7094:2000	Material 1.4401, 1.4404 oder 1.4571, EN 10088-1:2014
Stahlteile aus hochkorrosionsbeständigem Stahl		
1	Ankerstange	Werkstoff 1.4529 / 1.4565, EN 10088-1:2014, Festigkeitsklasse 70 Festigkeitsklasse 80 gemäß EN ISO 3506-1:2009
2	Sechskantmutter, EN ISO 4032:2012	Werkstoff 1.4529 / 1.4565, EN 10088-1:2014, Festigkeitsklasse 70 (für Ankerstange der Klasse 70) Festigkeitsklasse 80 (für Ankerstange der Klasse 80) gemäß EN ISO 3506-2:2009
3	Unterlegscheibe, EN ISO 887:2006, EN ISO 7089:2000, EN ISO 7093:2000, oder EN ISO 7094:2000	Werkstoff 1.4529 / 1.4565, EN 10088-1:2014
MUNGO Injektionssystem für Mauerwerk MIT-SP / MIT-SPE Plus, MIT-SP Winter		Anlage A 4
Produktbeschreibung Werkstoffe		

Siebhülse (Kunststoff)



Tabelle A2: Abmessungen Siebhülse (mm)

Siebhülse			
Größe	d_s	l_s	$h_{ef} = h_{nom}$
	[mm]	[mm]	[mm]
SH12x80	12	80	80
SH16x85	16	85	85
SH16x130	16	130	130
SH16x130/330	16	330	130
SH20x85	20	85	85
SH20x130	20	130	130
SH20x200	20	200	200

**MUNGO Injektionssystem für Mauerwerk
MIT-SP / MIT-SPE Plus, MIT-SP Winter**

Produktbeschreibung
Siebhülsen

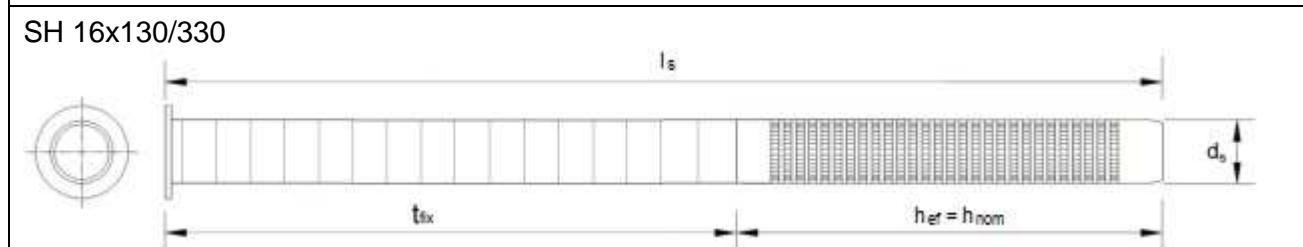
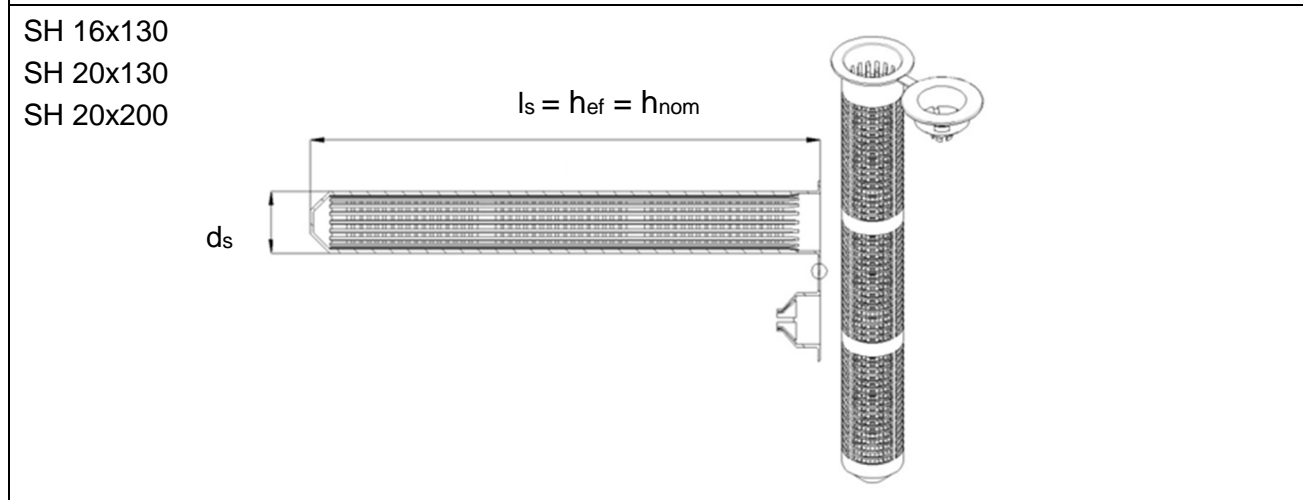
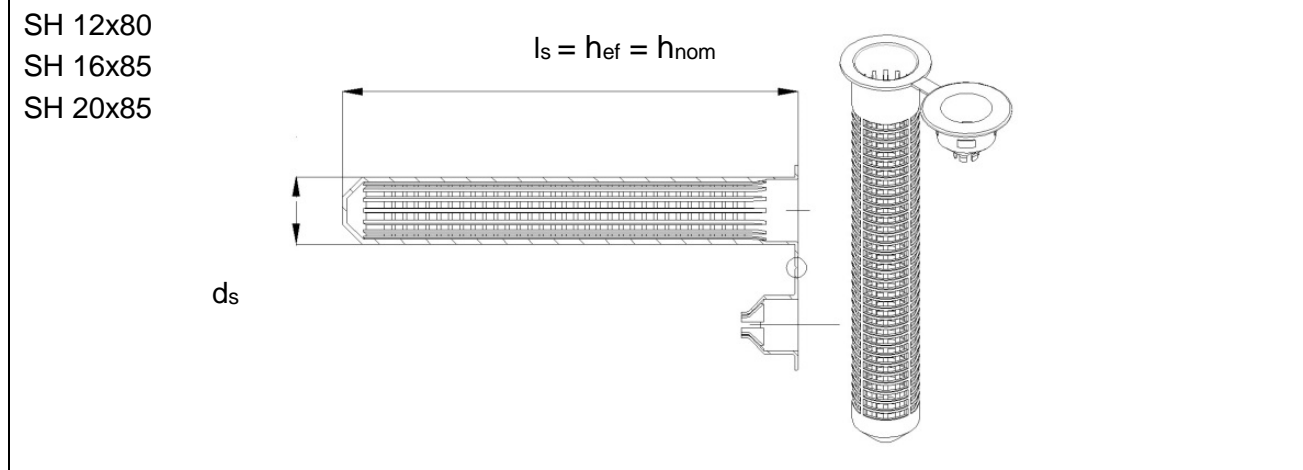
Anlage A 5

Angaben zum Verwendungszweck

Beanspruchung der Verankerung:

- Statische oder quasi-statische Lasten.

Verankerungsgrund:

- Mauerwerk aus Vollsteinen (Nutzungskategorie b) entsprechend Anhang B2 bis B4.
- Mauerwerk aus Loch- Hohlsteinen (Nutzungskategorie c) entsprechend Anhang B2 bis B4.
- Mauerwerk aus Porenbeton (Nutzungskategorie d) entsprechend Anhang B2.
- Der Mauermörtel muss mindestens den Anforderungen der Festigkeitsklasse M2,5 gemäß EN 998-2:2010 entsprechen.
- Bei anderen Steinen im Vollsteinmauerwerk, Lochsteinmauerwerk oder Porenbeton darf die charakteristische Tragfähigkeit des Dübels durch Test auf der Baustelle entsprechend ETAG 029, Anhang B, Tabelle C unter Berücksichtigung des β -Faktors von Anhang C1, Tabelle C1 ermittelt werden.

Hinweis: Die charakteristischen Tragfähigkeiten gelten auch für größere Steinformate und größere Druckfestigkeiten der Mauersteine

Temperaturbereich:

- T_a: - 40°C bis +40°C (max. Kurzzeittemperatur +40°C und max. Langzeittemperatur +24°C)
- T_b: - 40°C bis +80°C (max. Kurzzeittemperatur +80°C und max. Langzeittemperatur +50°C)

Anwendungsbedingungen (Umgebungsbedingungen):

- Trockenes und nasses Mauerwerk (in Bezug auf den Injektionsmörtel).
- Bauteile unter den Bedingungen trockener Innenräume (verzinkter Stahl, nichtrostender Stahl oder hochkorrosionsbeständiger Stahl).
- Bauteile im Freien, einschließlich Industrielatmosphäre und Meeresnähe und in Feuchträumen, wenn keine besonders aggressiven Bedingungen vorliegen (nichtrostender Stahl oder hochkorrosionsbeständiger Stahl).
- Bauteile im Freien und in Feuchträumen, wenn besonders aggressive Bedingungen vorliegen (hochkorrosionsbeständiger Stahl).

Anmerkung: Aggressive Bedingungen sind z. B. ständiges, abwechselndes Eintauchen in Seewasser oder der Bereich der Spritzzone von Seewasser, chlorhaltige Atmosphäre in Schwimmbadhallen oder Atmosphäre mit extremer chemischer Verschmutzung (z. B. bei Rauchgas-Entschwefelungsanlagen oder Straßentunneln, in denen Enteisungsmittel verwendet werden).

Nutzungskategorie:

- Kategorie d/d - Installation und Verwendung in trockenem Mauerwerk.
- Kategorie w/w - Installation und Verwendung in nassem Mauerwerk.

Bemessung:

- Unter Berücksichtigung des betreffenden Mauerwerks im Bereich der Verankerung, sowie der gegebenen Last, welche vom Dübel übertragen werden soll und der Weiterleitung dieser Last zur Konstruktionsstütze sind prüfbare Berechnungen und Konstruktionszeichnungen anzufertigen. Auf den Konstruktionszeichnungen ist die Lage des Dübels anzugeben.
- Die Bemessung der Verankerung erfolgt von einem auf dem Gebiet der Verankerung und des Mauerwerks erfahrenen Ingenieurs, entsprechend der ETAG 029, Anhang C, Bemessungsmethode A..

Installation:



- Trockenes oder nasses Mauerwerk.
- Einbau durch entsprechend geschultes Personal unter der Aufsicht des Bauleiters.

**MUNGO Injektionssystem für Mauerwerk
MIT-SP / MIT-SPE Plus, MIT-SP Winter**

**Verwendungszweck
Spezifikationen**

Anlage B 1

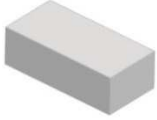
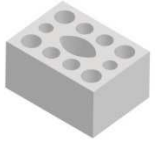
Tabelle B1: Übersicht der Mauersteine und Eigenschaften mit den entsprechenden Befestigungselementen (Anker und Siebhülse)





Stein-Nr.	Steinart	Foto	Abmessungen	Druckfestigkeit	Rohdichte	Siebhülse - Ankertyp	Anhang
			Länge x Breite x Höhe				
			[mm]	[N/mm ²]	[kg/dm ³]		
Porenbetonsteine gemäß EN 771-4							
1	Porenbetonstein AAC6		499 x 240 x 249	6	0,6	M8, M10, M12, M16	C4 / C5
Kalksandsteine gemäß EN 771-2							
2	Kalksandvollstein KS-NF		240 x 115 x 71	10 20 27	2,0	M8 / M10 / M12 / M16 SH 12x80 – M8 SH 16x85 – M8 / M10 SH 16x130 – M8 / M10 SH 16x130/330 - M8 / M10 SH 20x85 – M12 / M16 SH 20x130 – M12 / M16 SH 20x200 – M12 / M16	C6 / C7
3	Kalksandlochstein KS L-3DF		240 x 175 x 113	8 12 14	1,4	SH 12x80 – M8 SH 16x85 – M8 / M10 SH 16x130 – M8 / M10 SH 16x130/330 - M8 / M10 SH 20x85 – M12 / M16 SH 20x130 – M12 / M16 SH 20x200 – M12 / M16	C8 / C9
4	Kalksandlochstein KS L-12DF		498 x 175 x 238	10 12 16	1,4	SH 12x80 – M8 SH 16x85 – M8 / M10 SH 16x130 – M8 / M10 SH 16x130/330 - M8 / M10 SH 20x85 – M12 / M16 SH 20x130 – M12 / M16 SH 20x200 – M12 / M16	C10 / C11

**MUNGO Injektionssystem für Mauerwerk
MIT-SP / MIT-SPE Plus, MIT-SP Winter**

Verwendungszweck
Steintyp und Eigenschaften mit den entsprechenden Befestigungselementen

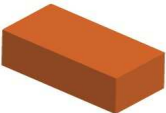
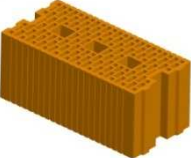
Anlage B 2







Tabelle B1: Übersicht der Mauersteine und Eigenschaften mit den entsprechenden Befestigungselementen (Anker und Siebhülse)

Stein-Nr.	Steinart	Foto	Abmessungen	Druckfestigkeit	Rohdichte	Siebhülse - Ankertyp	Anhang
			Länge x Breite x Höhe				
			[mm]	[N/mm ²]	[kg/dm ³]		
Ziegelsteine gemäß EN 771-1							
5	Vollziegel Mz-DF		240 x 115 x 55	10 20 28	1,64	M8 / M10 / M12 / M16 SH 12x80 – M8 SH 16x85 – M8 / M10 SH 16x130 – M8 / M10 SH 16x130/330 - M8 / M10 SH 20x85 – M12 / M16 SH 20x130 – M12 / M16 SH 20x200 – M12 / M16	C12 / C13
6	Hochlochziegel HLZ-16DF		497 x 240 x 238	6 9 12 14	0,83	SH 12x80 – M8 SH 16x85 – M8 / M10 SH 16x130 – M8 / M10 SH 16x130/330 - M8 / M10 SH 20x85 – M12 / M16 SH 20x130 – M12 / M16 SH 20x200 – M12 / M16	C14 / C15
7	Lochziegel Porotherm Homebrick		500 x 200 x 299	6 8 10	0,68	SH 12x80 – M8 SH 16x85 – M8 / M10 SH 16x130 – M8 / M10 SH 16x130/330 - M8 / M10 SH 20x85 – M12 / M16 SH 20x130 – M12 / M16	C16 / C17
8	Lochziegel BGV Thermo		500 x 200 x 314	4 6 10	0,62	SH 12x80 – M8 SH 16x85 – M8 / M10 SH 16x130 – M8 / M10 SH 16x130/330 - M8 / M10 SH 20x85 – M12 / M16 SH 20x130 – M12 / M16	C18 / C19
9	Lochziegel Calibric Th		500 x 200 x 314	6 9 12	0,62	SH 12x80 – M8 SH 16x85 – M8 / M10 SH 16x130 – M8 / M10 SH 16x130/330 - M8 / M10 SH 20x85 – M12 / M16 SH 20x130 – M12 / M16	C20 / C21
10	Lochziegel Urbanbrick		560 x 200 x 274	6 9	0,74	SH 12x80 – M8 SH 16x85 – M8 / M10 SH 16x130 – M8 / M10 SH 16x130/330 - M8 / M10 SH 20x85 – M12 / M16 SH 20x130 – M12 / M16	C22 / C23

**MUNGO Injektionssystem für Mauerwerk
MIT-SP / MIT-SPE Plus, MIT-SP Winter**
Verwendungszweck
Steintyp und Eigenschaften mit den entsprechenden Befestigungselementen

Anlage B 3

Tabelle B1: Übersicht der Mauersteine und Eigenschaften mit den entsprechenden Befestigungselementen (Anker und Siebhülse)

Stein-Nr.	Steinart	Foto	Abmessungen	Druckfestigkeit	Rohdichte	Siebhülse - Ankertyp	Anhang
			Länge x Breite x Höhe				
			[mm]	[N/mm ²]	[kg/dm ³]		
Ziegelsteine gemäß EN 771-1							
11	Lochziegel Blocchi Leggeri		250 x 120 x 250	4 6 8	0,55	SH 12x80 – M8 SH 16x85 – M8 / M10 SH 16x130 – M8 / M10 SH 16x130/330 - M8 / M10 SH 20x85 – M12 / M16 SH 20x130 – M12 / M16 SH 20x200 – M12 / M16	C24 / C25
12	Lochziegel Doppio Uni		250 x 120 x 120	10 16 20 28	0,92	SH 12x80 – M8 SH 16x85 – M8 / M10 SH 16x130 – M8 / M10 SH 16x130/330 - M8 / M10 SH 20x85 – M12 / M16 SH 20x130 – M12 / M16 SH 20x200 – M12 / M16	C26 / C27
Leichtbetonsteine gemäß EN 771-3							
13	Lochstein aus Leichtbeton Bloc creux B40		494 x 200 x 190	4	0,80	SH 12x80 – M8 SH 16x85 – M8 / M10 SH 16x130 – M8 / M10 SH 16x130/330 - M8 / M10 SH 20x85 – M12 / M16 SH 20x130 – M12 / M16	C28 / C29
14	Vollstein aus Leichtbeton		300 x 123 x 248	2	0,63	M8 / M10 / M12 / M16	C30 / C31
15	Lochstein aus Leichtbeton Leca Lex harkko RUH- 200		498 x 200 x 195	2,7	0,62	SH 12x80 – M8 SH 16x85 – M8 / M10 SH 16x130 – M8 / M10 SH 16x130/330 - M8 / M10 SH 20x85 – M12 / M16 SH 20x130 – M12 / M16	C32 / C33
16	Vollstein aus Leichtbeton Leca Lex harkko RUH- 200 Kulma		498 x 200 x 195	3	0,62	M8 / M10 / M12 / M16 SH 12x80 – M8 SH 16x85 – M8 / M10 SH 16x130 – M8 / M10 SH 16x130/330 - M8 / M10 SH 20x85 – M12 / M16 SH 20x130 – M12 / M16	C34 / C35
MUNGO Injektionssystem für Mauerwerk MIT-SP / MIT-SPE Plus, MIT-SP Winter						Anlage B 4	
Verwendungszweck Steintyp und Eigenschaften mit den entsprechenden Befestigungselementen							

Installation: Stahlbürste**Tabelle B2: Montagekennwerte für Porenbeton und Vollstein (ohne Siebhülse)**

Ankergröße			M8	M10	M12	M16
Bohrerinnendurchmesser	d_0	[mm]	10	12	14	18
Bohrlochtiefe	h_0	[mm]	80	90	100	100
Effektive Verankerungstiefe	$h_{ef} = h_{nom}$	[mm]	80	90	100	100
Minimale Wanddicke	h_{min}	[mm]	$h_{ef} + 30$			
Durchgangsloch im anzuschließenden Anbauteil	$d_f \leq$	[mm]	9	12	14	18
Bürstendurchmesser	d_b	[mm]	12	14	16	20
Minimaler Bürstendurchmesser	$d_{b,min}$	[mm]	10,5	12,5	14,5	18,5
Maximales Installationsdrehmoment	$T_{inst,max}$	[Nm]	Siehe Anhang C4 bis C39			

Tabelle B3: Montagekennwerte im Vollstein und Lochstein (mit Siebhülse)

Ankergröße			M8	M8 / M10		M12 / M16			
Siebhülse	[mm]		VM- SH12x80	VM- SH16x85	VM- SH16x130	VM- SH16x130/ 330	VM- SH20x85	VM- SH20x130	VM- SH20x200
			Bohrerinnendurchmesser	d_0	[mm]	12	16	16	16
Bohrlochtiefe	h_0	[mm]	85	90	135	$135 + t_{fix}^1$	90	135	205
Effektive Verankerungstiefe	$h_{ef} = h_{nom}$	[mm]	80	85	130	130	85	130	200
Minimale Wanddicke	h_{min}	[mm]	115	115	175	175	115	175	240
Durchgangsloch im anzuschließenden Anbauteil	$d_f \leq$	[mm]	9	9 (M8) / 12 (M10)		14 (M12) / 18 (M16)			
Bürstendurchmesser	d_b	[mm]	14	18		22			
Minimaler Bürstendurchmesser	$d_{b,min}$	[mm]	12,5	16,5		20,5			
Maximales Installationsdrehmoment	$T_{inst,max}$	[Nm]	Siehe Anhang C4 bis C39						

¹⁾ $t_{fix} < 200$ mm

**MUNGO Injektionssystem für Mauerwerk
MIT-SP / MIT-SPE Plus, MIT-SP Winter**

Verwendungszweck
Montagekennwerte und Reinigungsbürste

Anlage B 5

Tabelle B4: Maximale Verarbeitungszeiten und minimale Aushärtezeiten

Temperatur im Verankerungsgrund T	MIT-SP / MIT-SPE Plus		MIT-SP Winter	
	Max. Verarbeitungszeit	Min. Aushärtezeit	Max. Verarbeitungszeit	Min. Aushärtezeit
-10°C bis -6°C			60 min	4 h
-5°C bis -1°C	90 min	6 h	45 min	2 h
0°C bis +4°C	45 min	3 h	25 min	80 min
+ 5 °C bis +9 °C	25 min	2 h	10 min	45 min
+ 10 °C bis +14 °C	20 min	100 min	4 min	25 min
+ 15 °C bis +19 °C	15 min	80 min	3 min	20 min
+ 20 °C bis +29 °C	6 min	45 min	2 min	15 min
+ 30 °C bis +34 °C	4 min	25 min		
+ 35 °C bis +39 °C	2 min	20 min		
Kartuschen-temperatur	+5°C bis +40°C		-5°C bis +30°C	

**MUNGO Injektionssystem für Mauerwerk
MIT-SP / MIT-SPE Plus, MIT-SP Winter**

Verwendungszweck
Aushärtezeit

Anlage B 6

Montageanleitung

Vorbereitung der Kartusche

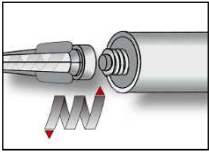

1. Den mitgelieferten Statikmischer fest auf die Kartusche aufschrauben und Kartusche in eine geeignete Auspresspistole einlegen. Bei Schlauchfolienkartuschen den Clip vor der Verwendung abschneiden.

Bei jeder Arbeitsunterbrechung länger als die empfohlene Verarbeitungszeit (Tabelle B4) und bei jeder neuen Kartusche ist der Statikmischer zu erneuern.

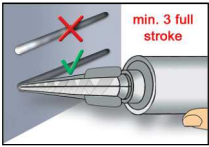

2. Der Mörtelvorlauf darf nicht zur Befestigung der Ankerstange verwendet werden. Daher Vorlauf solange verwerfen, bis sich eine gleichmäßig graue Mischfarbe eingestellt hat, jedoch min. 3 volle Hübe. Bei Schlauchfoliengebände sind min. 6 Hübe zu verwerfen.

Installation im Vollstein (ohne Siebhülse)

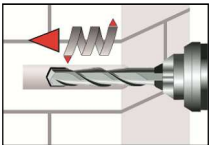

3. Das Bohrloch, senkrecht zur Oberfläche des Verankerungsgrundes, mit Bohrverfahren nach Anhang C4-C34 mit vorgeschriebenem Bohrerennendurchmesser und Bohrlochtiefe entsprechend der Ankergröße und Einbindetiefe des gewählten Dübels im Verankerungsgrund erstellen. Bei Fehlbohrungen ist das Bohrloch zu vermörteln.

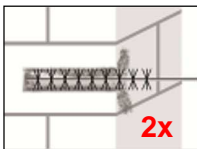
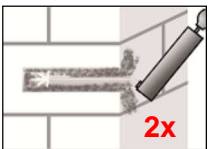

4. Bohrloch vom Bohrlochgrund her zweimal ausblasen. Die Stahlbürste mit passender Größe ($> d_{b,min}$ Tabelle B2 oder B3) in eine Bohrmaschine oder einen Akkuschrauber einstecken, das Bohrloch zweimal ausbürsten und abschließend erneut zweimal ausblasen.

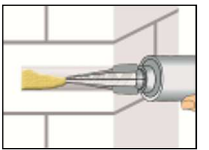

5. Das Bohrloch vom Grund her zu mindestens 2/3 mit Mörtel füllen. Langsames Zurückziehen des Statikmischers aus dem Bohrloch verhindert die Bildung von Lufteinschlüssen.

Die temperaturrelevanten Verarbeitungszeiten (Tabelle B4) sind zu beachten.

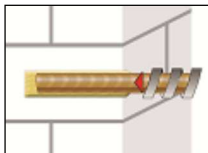
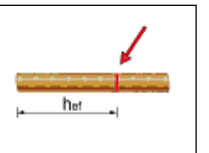

6. Vor dem Einsetzen der Ankerstange ist die Verankerungstiefe auf der Ankerstange zu markieren. Befestigungselement mit leichten Drehbewegungen bis zur festgelegten Setztiefe eindrücken. Die Ankerstange muss schmutz-, fett-, und ölfrei sein.

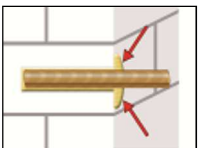

7. Nach der Installation des Ankers sollte der Ringspalt komplett mit Mörtel ausgefüllt sein. Tritt keine Masse nach Erreichen der Verankerungstiefe heraus, ist diese Voraussetzung nicht erfüllt und die Anwendung muss vor Beendigung der Verarbeitungszeit wiederholt werden.

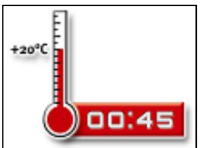

8. Die angegebene Aushärtezeit muss eingehalten werden. Anker während der Aushärtezeit nicht bewegen oder belasten (Tabelle B4).

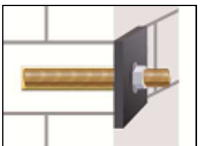

9. Nach vollständiger Aushärtung kann das Anbauteil mit bis zu dem maximalen Installationsdrehmoment (siehe Anhang C4-C34) montiert werden. Die Mutter muss mit einem kalibrierten Drehmomentschlüssel angezogen werden.

**MUNGO Injektionssystem für Mauerwerk
MIT-SP / MIT-SPE Plus, MIT-SP Winter**

Verwendungszweck

Montageanleitung für Vollstein und Porenbetonstein ohne Siebhülse

Anlage B 7

Montageanleitung (Fortsetzung)

Installation im Voll- und Lochstein Mauerwerk (mit Siebhülse)

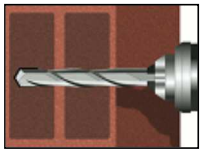

3. Das Bohrloch, senkrecht zur Oberfläche des Verankerungsgrundes, mit Bohrverfahren nach Anhang C4-C34 mit vorgeschriebenem Bohrerinnendurchmesser und Bohrlochtiefe entsprechend der Ankergröße und Einbindetiefe des gewählten Dübels im Verankerungsgrund erstellen. Bei Fehlbohrungen ist das Bohrloch zu vermörteln.

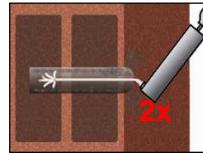
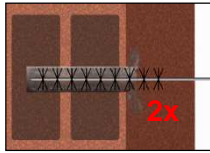
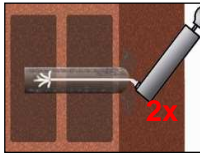

4. Bohrloch vom Bohrlochgrund her zweimal ausblasen. Die Stahlbürste mit passender Größe ($> d_{b,min}$ Tabelle B2 oder B3) in eine Bohrmaschine oder einen Akkuschauber einstecken, das Bohrloch zweimal ausbürsten und abschließend erneut zweimal ausblasen.

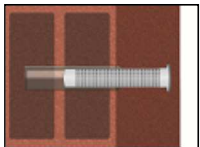

5. Die Siebhülse bündig mit der Oberfläche des Verankerungsgrundes in das Bohrloch einstecken. Sicherstellen, dass die Siebhülse optimal ins Bohrloch passt. Siebhülse niemals kürzen, außer SH 16x130/330. Für Installation der SH 16x130/330 Siebhüslänge bestimmen und von der Spitze her auf die gewünschte Länge abschneiden und Kappe aufsetzen. Nur Siebhülsen mit richtiger Länge verwenden.

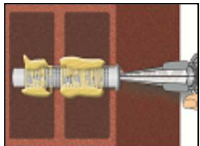

6. Die Siebhülse vom Grund her mit Mörtel füllen. Die exakte Mörtelmenge ist dem Kartuschenetikett oder der Montageanleitung zu entnehmen. Die temperaturrelevanten Verarbeitungszeiten (Tabelle B4) sind zu beachten.

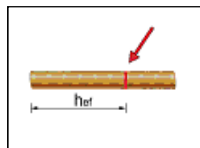

7. Vor dem Einsetzen der Ankerstange ist die Verankerungstiefe auf der Ankerstange zu markieren. Befestigungselement mit leichten Drehbewegungen bis zur festgelegten Setztiefe eindrücken. Die Ankerstange muss schmutz-, fett-, und ölfrei sein.

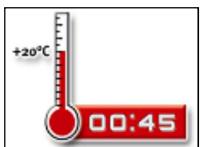

8. Die angegebene Aushärtezeit muss eingehalten werden. Anker während der Aushärtezeit nicht bewegen oder belasten (Tabelle B4).

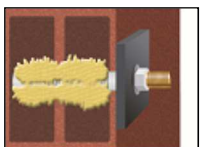

9. Nach vollständiger Aushärtung kann das Bauteil mit bis zu dem maximalen Installationsdrehmoment (siehe Anhang C4-C34) montiert werden. Die Mutter muss mit einem kalibrierten Drehmomentschlüssel angezogen werden.

MUNGO Injektionssystem für Mauerwerk
MIT-SP / MIT-SPE Plus, MIT-SP Winter

Verwendungszweck

Montageanleitung für Vollstein, Lochstein und Leichbetonstein mit Siebhülse

Anlage B 8

Tabelle C1: β -Faktoren für Baustellenversuche

Stein-Nr.	Nutzungskategorie	Ankergröße	β -Faktor	
			$T_a: 24^\circ\text{C} / 40^\circ\text{C}$	$T_b: 50^\circ\text{C} / 80^\circ\text{C}$
1-3	d/d	M8	0,82	0,70
		M10		
		M12	0,70	0,60
		M16		
	w/w	M8	0,82	0,70
		M10	0,63	0,54
		M12	0,48	0,41
		M16		
4-18	d/d w/d w/w	Alle Größen	0,72	0,50

**MUNGO Injektionssystem für Mauerwerk
MIT-SP / MIT-SPE Plus, MIT-SP Winter**

Leistungen
 β -Faktor für Baustellenversuche unter Zugbelastung

Anlage C 1

Tabelle C2: Charakteristische Werte der Tragfähigkeit bei Zugbeanspruchung, Querbeanspruchung und Biegemomente für Gewindestangen

Größe			M8	M10	M12	M16
Charakteristische Zugtragfähigkeit						
Stahl – Festigkeitsklasse 4.6	$N_{Rk,s}$	[kN]	15	23	34	63
	$\gamma_{Ms}^{1)}$	[-]	2,0			
Stahl – Festigkeitsklasse 4.8	$N_{Rk,s}$	[kN]	15	23	34	63
	$\gamma_{Ms}^{1)}$	[-]	1,5			
Stahl – Festigkeitsklasse 5.6	$N_{Rk,s}$	[kN]	18	29	42	79
	$\gamma_{Ms}^{1)}$	[-]	2,0			
Stahl – Festigkeitsklasse 5.8	$N_{Rk,s}$	[kN]	18	29	42	79
	$\gamma_{Ms}^{1)}$	[-]	1,5			
Stahl – Festigkeitsklasse 8.8	$N_{Rk,s}$	[kN]	29	46	67	126
	$\gamma_{Ms}^{1)}$	[-]	1,5			
Nichtrostender Stahl A4 / HCR, Festigkeitsklasse 70	$N_{Rk,s}$	[kN]	26	41	59	110
	$\gamma_{Ms}^{1)}$	[-]	1,87			
Nichtrostender Stahl A4 / HCR, Festigkeitsklasse 80	$N_{Rk,s}$	[kN]	29	46	67	126
	$\gamma_{Ms}^{1)}$	[-]	1,6			
Charakteristische Quertragfähigkeit						
Stahl – Festigkeitsklasse 4.6	$V_{Rk,s}$	[kN]	7	12	17	31
	$\gamma_{Ms}^{1)}$	[-]	1,67			
Stahl – Festigkeitsklasse 4.8	$V_{Rk,s}$	[kN]	7	12	17	31
	$\gamma_{Ms}^{1)}$	[-]	1,25			
Stahl – Festigkeitsklasse 5.6	$V_{Rk,s}$	[kN]	9	15	21	39
	$\gamma_{Ms}^{1)}$	[-]	1,67			
Stahl – Festigkeitsklasse 5.8	$V_{Rk,s}$	[kN]	9	15	21	39
	$\gamma_{Ms}^{1)}$	[-]	1,25			
Stahl – Festigkeitsklasse 8.8	$V_{Rk,s}$	[kN]	15	23	34	63
	$\gamma_{Ms}^{1)}$	[-]	1,25			
Nichtrostender Stahl A4 / HCR, Festigkeitsklasse 70	$V_{Rk,s}$	[kN]	13	20	30	55
	$\gamma_{Ms}^{1)}$	[-]	1,56			
Nichtrostender Stahl A4 / HCR, Festigkeitsklasse 80	$V_{Rk,s}$	[kN]	15	23	34	63
	$\gamma_{Ms}^{1)}$	[-]	1,33			
Charakteristisches Biegemoment						
Stahl – Festigkeitsklasse 4.6	$M_{Rk,s}$	[Nm]	15	30	52	133
	$\gamma_{Ms}^{1)}$	[-]	1,67			
Stahl – Festigkeitsklasse 4.8	$M_{Rk,s}$	[Nm]	15	30	52	133
	$\gamma_{Ms}^{1)}$	[-]	1,25			
Stahl – Festigkeitsklasse 5.6	$M_{Rk,s}$	[Nm]	19	37	65	166
	$\gamma_{Ms}^{1)}$	[-]	1,67			
Stahl – Festigkeitsklasse 5.8	$M_{Rk,s}$	[Nm]	19	37	65	166
	$\gamma_{Ms}^{1)}$	[-]	1,25			
Stahl – Festigkeitsklasse 8.8	$M_{Rk,s}$	[Nm]	30	60	105	266
	$\gamma_{Ms}^{1)}$	[-]	1,25			
Nichtrostender Stahl A4 / HCR, Festigkeitsklasse 70	$M_{Rk,s}$	[Nm]	26	52	92	232
	$\gamma_{Ms}^{1)}$	[-]	1,56			
Nichtrostender Stahl A4 / HCR, Festigkeitsklasse 80	$M_{Rk,s}$	[Nm]	30	60	105	266
	$\gamma_{Ms}^{1)}$	[-]	1,33			

¹⁾ Sofern andere nationale Regelungen fehlen

**MUNGO Injektionssystem für Mauerwerk
MIT-SP / MIT-SPE Plus, MIT-SP Winter**

Leistungen

Charakteristische Werte der Tragfähigkeit bei Zugbeanspruchung, Querbeanspruchung und Biegemomente für Gewindestangen

Anlage C 2

Rand- und Achsabstände

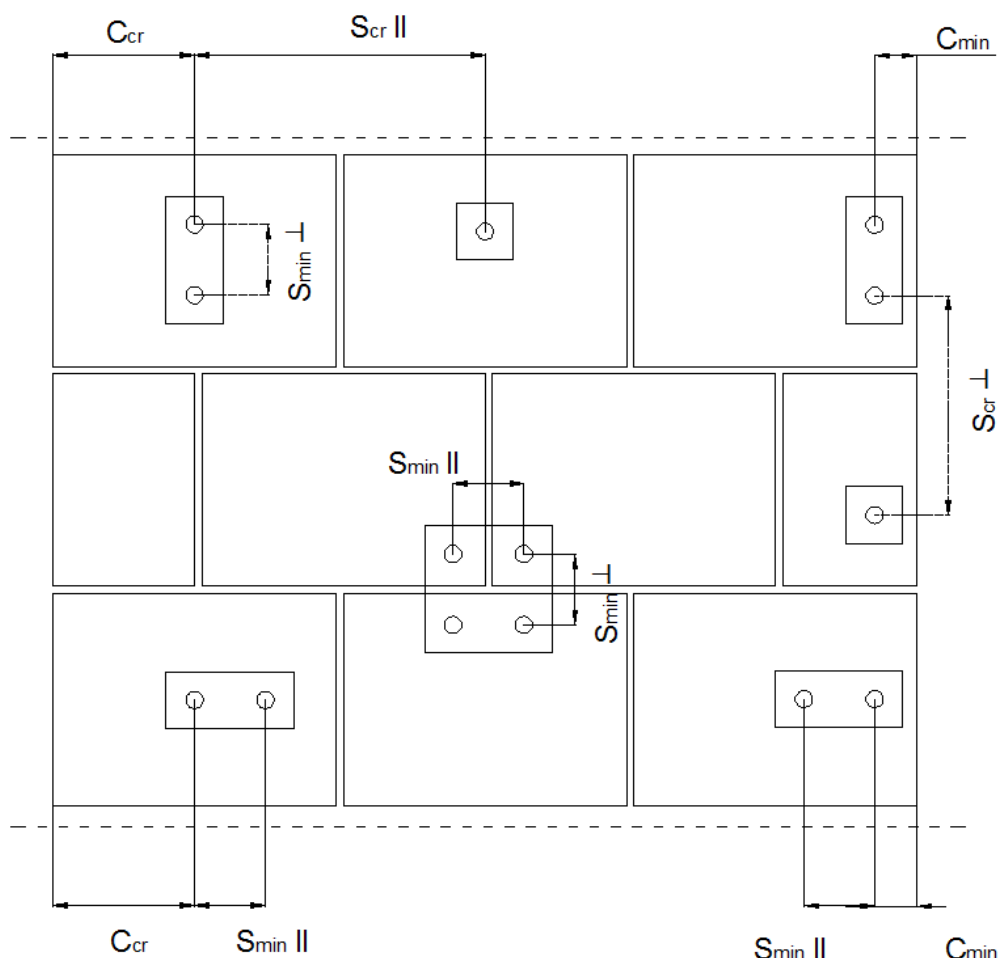

- C_{cr} = Charakteristischer Randabstand
- $S_{cr II}$ = Charakteristischer Achsabstand parallel zur Lagerfuge
- $S_{cr \perp}$ = Charakteristischer Achsabstand senkrecht zur Lagerfuge
- C_{min} = Minimaler Randabstand
- $S_{min II}$ = Minimaler Achsabstand parallel zur Lagerfuge
- $S_{min \perp}$ = Minimaler Achsabstand senkrecht zur Lagerfuge

**MUNGO Injektionssystem für Mauerwerk
MIT-SP / MIT-SPE Plus, MIT-SP Winter**

Leistungen
Rand- und Achsabstände

Anlage C 3

Steintyp: Porenbetonstein AAC6**Tabelle C3: Beschreibung**

Steintyp	Porenbetonstein AAC6	
Rohdichte [kg/dm ³]	0,60	
Druckfestigkeit [N/mm ²]	6	
Norm	EN 771-4	
Hersteller (Länderkennung)	z.B. Porit (DE)	
Steinabmessungen [mm]	499 x 240 x 249	
Bohrmethode	Drehbohren	

Tabelle C4: Montageparameter (Rand- und Achsabstände)

Ankergröße	Effektive Verankerungstiefe	Randabstand	Achsabstand	Maximales Installationsdrehmoment
	h_{ef}	$c_{min} = c_{cr}$	$s_{cr} = s_{min \parallel} = s_{min \perp}$	$T_{inst,max}$
	[mm]			[Nm]
M8	80	120	240	2
M10	90	135	270	
M12	100	150	300	
M16	100	150	300	

Tabelle C5: Verschiebungen

h_{ef}	N	δ_{N0}	$\delta_{N\infty}$	V	δ_{V0}	$\delta_{V\infty}$
[mm]	[kN]	[mm]	[mm]	[kN]	[mm]	[mm]
80	$\frac{N_{Rk}}{1,4 \cdot \gamma_M}$	0,54	1,09	$\frac{V_{Rk}}{1,4 \cdot \gamma_M}$	0,32	0,48
90		0,85	1,69		1,49	2,23
100		0,10	0,19		1,67	2,50

**MUNGO Injektionssystem für Mauerwerk
MIT-SP / MIT-SPE Plus, MIT-SP Winter**

Leistungen Porenbetonstein AAC6
Steinbeschreibungen
Montageparameter, Verschiebungen

Anlage C 4

Steintyp: Porenbetonstein AAC6**Tabelle C6: Charakteristische Werte der Tragfähigkeit unter Zug- und Querlast**

Ankergröße	Effektive Verankerungstiefe	Charakteristische Werte				
		Nutzungskategorie				
		d/d		w/d w/w		d/d w/d w/w
		40°C / 24°C	80°C / 50°C	40°C / 24°C	80°C / 50°C	Für alle Temperaturbereiche
		$N_{Rk}^{1)}$	$N_{Rk}^{1)}$	$N_{Rk}^{1)}$	$N_{Rk}^{1)}$	$V_{Rk,b}^{2)}$
	h_{ef}					
	[mm]	[kN]				
Druckfestigkeit $f_b \geq 6 \text{ N/mm}^2$						
M8	80	2,0	2,0	2,0	2,0	5,5
M10	90	3,0	2,5	2,5	2,0	9,0
M12	100	4,5	3,5	3,0	2,5	9,0
M16	100	5,5	4,5	3,5	3,0	11,0

¹⁾ Bemessung gemäß ETAG029, Anhang C: $N_{Rk} = N_{Rk,p} = N_{Rk,b}$; $N_{Rk,s}$ gemäß Tabelle C2 Anhang C2; $N_{Rk,pb}$ gemäß ETAG029, Anhang C

²⁾ $V_{Rk,pb}$ und $V_{Rk,c}$ gemäß ETAG029, Anhang C; $V_{Rk,s}$ gemäß Tabelle C2 Anhang C2

**MUNGO Injektionssystem für Mauerwerk
MIT-SP / MIT-SPE Plus, MIT-SP Winter**

Leistungen Porenbetonstein AAC6
Charakteristische Werte der Tragfähigkeit unter Zug- und Querlast

Anlage C 5

Steintyp: Kalksandvollstein KS-NF**Tabelle C7: Beschreibung**

Steintyp	Kalksandvollstein KS-NF	
Rohdichte [kg/dm ³]	2,0	
Druckfestigkeit [N/mm ²]	10, 20 oder 27	
Norm	EN 771-2	
Hersteller (Länderkennung)	z.B. Wemding (DE)	
Steinabmessungen [mm]	240 x 115 x 71	
Bohrmethode	Hammerbohren	

Tabelle C8: Montageparameter (Rand- und Achsabstände)

Ankergröße	Siebhülse	Effektive Verankerungs- tiefe	Randabstand	Achsabstand	Maximales Installationsdrehmoment
		h_{ef}	$c_{min} = c_{cr}$	$s_{cr} = s_{min II} = s_{min \perp}$	$T_{inst,max}$
[mm]					[Nm]
M8	-	80	120	240	10
M10	-	90	135	270	20
M12 / M16	-	100	150	300	20
M8	SH 12x80	80	120	240	10
	SH 16x85	85	127	255	
M10	SH 16x85	85	127	255	20
M8 / M10	SH 16x130	130	195	390	
	SH 16x130/330	130	195	390	
M12 / M16	SH 20x85	85	127	255	
	SH 20x130	130	195	390	
	SH 20x200	200	300	600	

Tabelle C9: Verschiebungen

h_{ef}	N	δ_{N0}	$\delta_{N\infty}$	V	δ_{V0}	$\delta_{V\infty}$
[mm]	[kN]	[mm]	[mm]	[kN]	[mm]	[mm]
80	$\frac{N_{Rk}}{1,4 \cdot \gamma_M}$	0,08	0,16	$\frac{V_{Rk}}{1,4 \cdot \gamma_M}$	3,07	4,61
85		0,26	0,52		1,46	2,19
90		0,09	0,18		1,50	2,25
100		0,10	0,20		1,03	1,53
130 ; 200		0,22	0,44		1,16	1,74

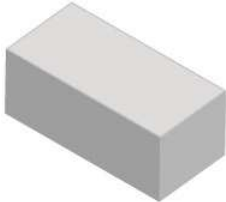
**MUNGO Injektionssystem für Mauerwerk
MIT-SP / MIT-SPE Plus, MIT-SP Winter**

Leistungen Kalksandvollstein KS-NF
Steinbeschreibungen
Montageparameter, Verschiebungen

Anlage C 6

Steintyp: Kalksandvollstein KS-NF

Tabelle C10: Charakteristische Werte der Tragfähigkeit unter Zug- und Querlast

Ankergröße	Siebhülse	Effektive Verankerungs- tiefe	Charakteristische Werte		
			Nutzungskategorie d/d; w/d; w/w		
			40°C / 24°C	80°C / 50°C	Für alle Temperaturbereiche
			$N_{Rk}^{1)}$	$N_{Rk}^{1)}$	$V_{Rk,b}^{2)}$
		h_{ef}	[mm]	[kN]	
Druckfestigkeit $f_b \geq 10 \text{ N/mm}^2$					
M8	-	80	3,0	2,0	3,0
M10	-	90	3,0	2,0	3,0
M12	-	100	4,0	2,5	3,5
M16	-	100	3,0	2,0	3,5
M8	SH 12x80	80	2,5	2,0	2,5
	SH 16x85	85	2,5	2,0	3,0
	SH16x130 / SH16x130/330	130	4,0	2,5	4,0
M10	SH 16x85	85	2,5	2,0	3,0
	SH16x130 / SH16x130/330	130	4,5	3,0	4,0
M12 / M16	SH 20x85	85	2,5	2,0	3,0
	SH 20x130 / SH 20x200	130 / 200	4,5	2,5	4,0
Druckfestigkeit $f_b \geq 20 \text{ N/mm}^2$					
M8	-	80	4,5	3,0	4,5
M10	-	90	4,5	3,0	4,5
M12	-	100	5,5	3,5	5,0
M16	-	100	4,5	3,0	5,0
M8	SH 12x80	80	4,0	2,5	4,0
	SH 16x85	85	4,0	2,5	4,5
	SH16x130 / SH16x130/330	130	6,0	3,5	5,5
M10	SH 16x85	85	4,0	2,5	4,5
	SH16x130 / SH16x130/330	130	6,0	4,0	5,5
M12 / M16	SH 20x85	85	4,0	2,5	5,0
	SH 20x130 / SH 20x200	130 / 200	6,0	4,0	5,5
Druckfestigkeit $f_b \geq 27 \text{ N/mm}^2$					
M8	-	80	5,5	3,5	5,0
M10	-	90	5,5	3,5	5,5
M12	-	100	6,5	4,5	6,0
M16	-	100	5,5	3,5	6,0
M8	SH 12x80	80	4,5	3,0	4,5
	SH 16x85	85	4,5	3,0	5,5
	SH16x130 / SH16x130/330	130	6,5	4,5	6,5
M10	SH 16x85	85	4,5	3,0	5,5
	SH16x130 / SH16x130/330	130	6,5	4,5	6,5
M12 / M16	SH 20x85	85	4,5	3,0	5,5
	SH 20x130 / SH 20x200	130 / 200	6,5	4,5	6,5

¹⁾ Bemessung gemäß ETAG029, Anhang C: $N_{Rk} = N_{Rk,p} = N_{Rk,b}$; $N_{Rk,s}$ gemäß Tabelle C2 Anhang C2; $N_{Rk,pb}$ gemäß ETAG029, Anhang C

²⁾ $V_{Rk,pb}$ und $V_{Rk,c}$ gemäß ETAG029, Anhang C; $V_{Rk,s}$ gemäß Tabelle C2 Anhang C2

**MUNGO Injektionssystem für Mauerwerk
MIT-SP / MIT-SPE Plus, MIT-SP Winter**

Leistungen Kalksandvollstein KS-NF
Charakteristische Werte der Tragfähigkeit unter Zug- und Querlast

Anlage C 7

Steintyp: Kalksandlochstein KS L-3DF**Tabelle C11: Beschreibung**

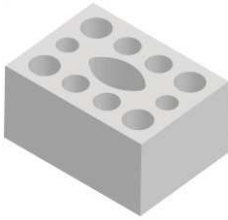
Steintyp	Kalksandlochstein KS L-3DF	
Rohdichte [kg/dm ³]	1,4	
Druckfestigkeit [N/mm ²]	8, 12 oder 14	
Norm	EN 771-2	
Hersteller (Länderkennung)	z.B. Wemding (DE)	
Steinabmessungen [mm]	240 x 175 x 113	
Bohrmethode	Drehbohren	

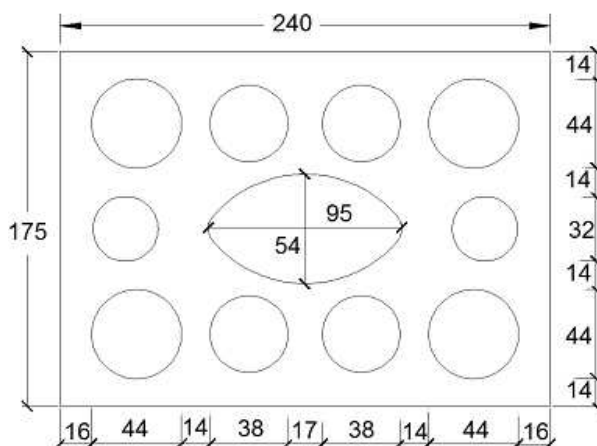
**Tabelle C12: Montageparameter (Rand- und Achsabstände)**

Ankergröße	Siebhülse	Effektive Verankerungstiefe	Randabstand	Achsabstand		Maximales Installationsdrehmoment
				$S_{cr} = S_{min II}$	$S_{min \perp}$	
		h_{ef}	$C_{min} = C_{cr}$	[mm]		$T_{inst,max}$
						[Nm]
M8	SH 12x80	80	100	240	113	8
M8 / M10	SH 16x85	85				
	SH 16x130	130				
	SH 16x130/330	130				
M12 / M16	SH 20x85	85	120	240	113	8
	SH 20x130	130				
	SH 20x200	200				

Tabelle C13: Verschiebungen

h_{ef}	N	δ_{N0}	$\delta_{N\infty}$	V	δ_{V0}	$\delta_{V\infty}$
[mm]	[kN]	[mm]	[mm]	[kN]	[mm]	[mm]
80	$\frac{N_{Rk}}{1,4 \cdot \gamma_M}$	0,36	0,73	$\frac{V_{Rk}}{1,4 \cdot \gamma_M}$	0,82	1,23
85		1,62	3,24		1,83	2,75
130 ; 200		1,70	3,40		1,98	2,98

**MUNGO Injektionssystem für Mauerwerk
MIT-SP / MIT-SPE Plus, MIT-SP Winter**

Leistungen Kalksandlochstein KS L-3DF
Steinbeschreibungen
Montageparameter, Verschiebungen

Anlage C 8

Steintyp: Kalksandlochstein KS L-3DF

Tabelle C14: Charakteristische Werte der Tragfähigkeit unter Zug- und Querlast

Ankergröße	Siebhülse	Effektive Verankerungstiefe	Charakteristische Werte		
			Nutzungskategorie		
			d/d	w/d	w/w
			40°C / 24°C	80°C / 50°C	Für alle Temperaturbereiche
h_{ef}	$N_{RK}^{1)}$	$N_{RK}^{1)}$	$V_{RK,b}^{2)}$		
[mm]	[kN]				
Druckfestigkeit $f_b \geq 8 \text{ N/mm}^2$					
M8	SH 12x80	80	1,5	0,9	2,0
	SH 16x85	85	1,5	0,9	2,5
	SH 16x130	130	2,5	1,5	3,0
	SH 16x130/330	130	2,5	1,5	3,0
M10	SH 16x85	85	1,5	0,9	2,5
	SH 16x130	130	2,5	1,5	3,0
	SH 16x130/330	130	2,5	1,5	3,0
M12	SH 20x85	85	1,5	0,9	3,0
	SH 20x130 / SH 20x200	130 / 200	2,5	1,5	3,0
M16	SH 20x85	85	1,5	0,9	3,0
	SH 20x130 / SH 20x200	130 / 200	2,5	1,5	4,0
Druckfestigkeit $f_b \geq 12 \text{ N/mm}^2$					
M8	SH 12x80	80	2,0	1,2	2,5
	SH 16x85	85	2,0	1,2	3,5
	SH 16x130	130	3,5	2,0	4,5
	SH 16x130/330	130	3,5	2,0	4,5
M10	SH 16x85	85	2,0	1,2	3,5
	SH 16x130	130	3,5	2,0	4,5
	SH 16x130/330	130	3,5	2,0	4,5
M12	SH 20x85	85	2,0	1,2	3,5
	SH 20x130 / SH 20x200	130 / 200	3,5	2,0	4,5
M16	SH 20x85	85	2,0	1,2	3,5
	SH 20x130 / SH 20x200	130 / 200	3,5	2,0	5,0
Druckfestigkeit $f_b \geq 14 \text{ N/mm}^2$					
M8	SH 12x80	80	2,5	1,5	3,0
	SH 16x85	85	2,5	1,5	4,0
	SH 16x130	130	4,0	3,0	5,0
	SH 16x130/330	130	4,0	3,0	5,0
M10	SH 16x85	85	2,5	1,5	4,0
	SH 16x130	130	4,0	3,0	5,0
	SH 16x130/330	130	4,0	3,0	5,0
M12	SH 20x85	85	2,5	1,5	4,5
	SH 20x130 / SH 20x200	130 / 200	4,0	3,0	5,0
M16	SH 20x85	85	2,5	1,5	4,5
	SH 20x130 / SH 20x200	130 / 200	4,0	3,0	6,0

1) Bemessung gemäß ETAG029, Anhang C: $N_{RK} = N_{RK,p} = N_{RK,b}$; $N_{RK,s}$ gemäß Tabelle C2 Anhang C2; $N_{RK,pb}$ gemäß ETAG029, Anhang C

2) $V_{RK,pb}$ und $V_{RK,c}$ gemäß ETAG029, Anhang C; $V_{RK,s}$ gemäß Tabelle C2 Anhang C2

**MUNGO Injektionssystem für Mauerwerk
MIT-SP / MIT-SPE Plus, MIT-SP Winter**

Leistungen Kalksandlochstein KS L-3DF
Charakteristische Werte der Tragfähigkeit unter Zug- und Querlast

Anlage C 9

Steintyp: Kalksandlochstein KS L-12DF**Tabelle C15: Beschreibung**

Steintyp	Kalksandlochstein KS L-12DF	
Rohdichte [kg/dm ³]	1,4	
Druckfestigkeit [N/mm ²]	10, 12 oder 16	
Norm	EN 771-2	
Hersteller (Länderkennung)	z.B. Wemding (DE)	
Steinabmessungen [mm]	498 x 175 x 238	
Bohrmethode	Drehbohren	

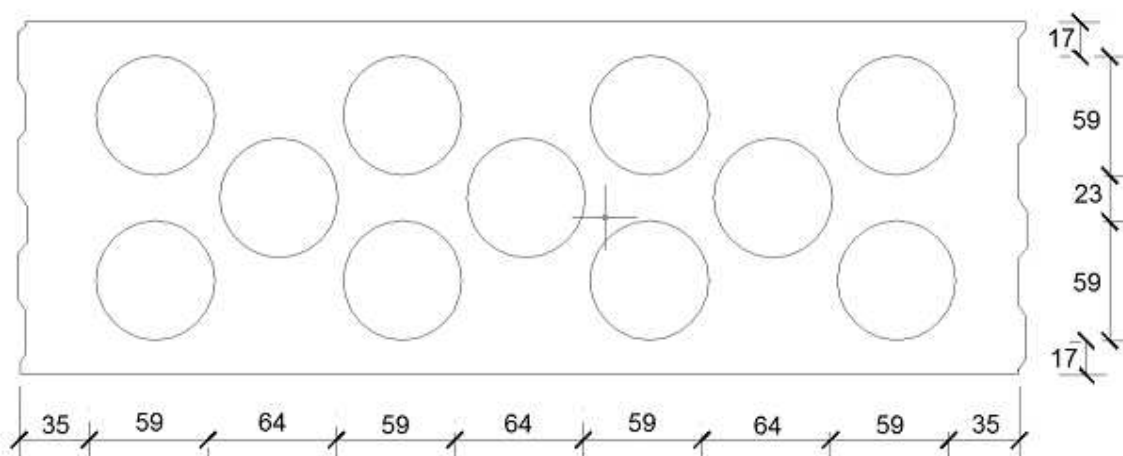
**Tabelle C16: Montageparameter (Rand- und Achsabstände)**

Ankergröße	Siebhülse	Effektive Verankerungstiefe	Randabstand	Achsabstand		Maximales Installationsdrehmoment
				$S_{cr} = S_{min II}$	$S_{min \perp}$	
		h_{ef}	$C_{min} = C_{cr}$	[mm]		$T_{inst,max}$
						[Nm]
M8	SH 12x80	80	100	498	238	2
M8 / M10	SH 16x85	85				
	SH 16x130	130				
	SH 16x130/330	130				
M12 / M16	SH 20x85	85	120	498	238	4
	SH 20x130	130				
	SH 20x200	200				

Tabelle C17: Verschiebungen

h_{ef}	N	δ_{N0}	$\delta_{N\infty}$	V	δ_{V0}	$\delta_{V\infty}$
[mm]	[kN]	[mm]	[mm]	[kN]	[mm]	[mm]
80	$\frac{N_{Rk}}{1,4 \cdot \gamma_M}$	0,21	0,42	$\frac{V_{Rk}}{1,4 \cdot \gamma_M}$	1,77	2,66
85		0,13	0,26		3,89	5,83
130		0,22	0,44		4,35	6,52

**MUNGO Injektionssystem für Mauerwerk
MIT-SP / MIT-SPE Plus, MIT-SP Winter**

Leistungen Kalksandlochstein KS L-12DF
Steinbeschreibungen
Montageparameter, Verschiebungen

Anlage C 10

Steintyp: Kalksandlochstein KS L-12DF

Tabelle C18: Charakteristische Werte der Tragfähigkeit unter Zug- und Querlast

Ankergröße	Siebhülse	Effektive Verankerungstiefe	Charakteristische Werte		
			Nutzungskategorie d/d w/d w/w		
			40°C / 24°C	80°C / 50°C	Für alle Temperaturbereiche
			$N_{RK}^{1)}$	$N_{RK}^{1)}$	$V_{RK,b}^{2)}$
		h_{ef}	[kN]		
		[mm]	[kN]		
Druckfestigkeit $f_b \geq 10 \text{ N/mm}^2$					
M8	SH 12x80	80	0,4	0,3	3,0
	SH 16x85	85	1,2	0,9	6,0
	SH 16x130	130	3,5	2,5	7,0
	SH 16x130/330	130	3,5	2,5	7,0
M10	SH 16x85	85	1,2	0,9	6,0
	SH 16x130	130	3,5	2,5	7,0
	SH 16x130/330	130	3,5	2,5	7,0
M12 / M16	SH 20x85	85	1,2	0,9	6,0
	SH 20x130 / SH 20x200	130 / 200	3,5	2,5	7,0
Druckfestigkeit $f_b \geq 12 \text{ N/mm}^2$					
M8	SH 12x80	80	0,4	0,3	3,5
	SH 16x85	85	1,5	0,9	7,0
	SH 16x130	130	4,5	3,0	8,0
	SH 16x130/330	130	4,5	3,0	8,0
M10	SH 16x85	85	1,5	0,9	7,0
	SH 16x130	130	4,5	3,0	8,0
	SH 16x130/330	130	4,5	3,0	8,0
M12 / M16	SH 20x85	85	1,5	0,9	7,0
	SH 20x130 / SH 20x200	130 / 200	4,5	3,0	8,0
Druckfestigkeit $f_b \geq 16 \text{ N/mm}^2$					
M8	SH 12x80	80	0,5	0,4	4,0
	SH 16x85	85	2,0	1,2	9,0
	SH 16x130	130	5,5	3,5	10,0
	SH 16x130/330	130	5,5	3,5	10,0
M10	SH 16x85	85	2,0	1,2	9,0
	SH 16x130	130	5,5	3,5	10,0
	SH 16x130/330	130	5,5	3,5	10,0
M12 / M16	SH 20x85	85	2,0	1,2	8,5
	SH 20x130 / SH 20x200	130 / 200	5,5	3,5	10,0

1) Bemessung gemäß ETAG029, Anhang C: $N_{RK} = N_{RK,p} = N_{RK,b}$; $N_{RK,s}$ gemäß Tabelle C2 Anhang C2; $N_{RK,pb}$ gemäß ETAG029, Anhang C

2) $V_{RK,pb}$ und $V_{RK,c}$ gemäß ETAG029, Anhang C; $V_{RK,s}$ gemäß Tabelle C2 Anhang C2

**MUNGO Injektionssystem für Mauerwerk
MIT-SP / MIT-SPE Plus, MIT-SP Winter**

Leistungen Kalksandlochstein KS L-12DF
Charakteristische Werte der Tragfähigkeit unter Zug- und Querlast

Anlage C 11

Steintyp: Vollziegel Mz-DF**Tabelle C19: Beschreibung**

Steintyp	Vollziegel Mz-DF	
Rohdichte [kg/dm ³]	1,64	
Druckfestigkeit [N/mm ²]	10, 20 oder 28	
Norm	EN 771-1	
Hersteller (Länderkennung)	z.B. Unipor (DE)	
Steinabmessungen [mm]	240 x 115 x 55	
Bohrmethode	Hammerbohren	

Tabelle C20: Montageparameter (Rand- und Achsabstände)

Ankergröße	Siebhülse	Effektive Verankerungstiefe	Randabstand	Achsabstand	Maximales Installationsdrehmoment	
			h_{ef}	$C_{min} = C_{cr}$	$S_{cr} = S_{min II} = S_{min \perp}$	$T_{inst,max}$
			[mm]			[Nm]
M8	-	80	120	240	6	
	SH 12x80	80	120	240		
	SH 16x85	85	127	255		
	SH 16x130	130	195	390		
	SH 16x130/330	130	195	390		
M10	-	90	135	270	10	
M12 / M16	-	100	150	300		
M10	SH 16x85	85	127	255	8	
	SH 16x130	130	195	390		
	SH 16x130/330	130	195	390		
M12 / M16	SH 20x85	85	127	255		
	SH 20x130	130	195	390		
	SH 20x200	200	300	600		

Tabelle C21: Verschiebungen

h_{ef}	N	δ_{N0}	$\delta_{N\infty}$	V	δ_{V0}	$\delta_{V\infty}$
[mm]	[kN]	[mm]	[mm]	[kN]	[mm]	[mm]
80	$\frac{N_{Rk}}{1,4 \cdot \gamma_M}$	0,12	0,24	$\frac{V_{Rk}}{1,4 \cdot \gamma_M}$	2,27	3,41
85		0,13	0,26		1,22	1,83
90		0,06	0,13		0,71	1,06
100		0,18	0,35		0,43	0,64
130 ; 200		0,42	0,85		1,22	1,83

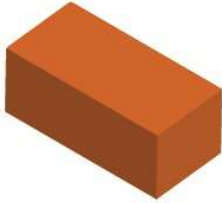
**MUNGO Injektionssystem für Mauerwerk
MIT-SP / MIT-SPE Plus, MIT-SP Winter**

Leistungen Vollziegel Mz-DF
Steinbeschreibungen
Montageparameter, Verschiebungen

Anlage C 12

Steintyp: Vollziegel Mz-DF

Tabelle C22: Charakteristische Werte der Tragfähigkeit unter Zug- und Querlast

Ankergröße	Siebhülse	Effektive Verankerungstiefe	Charakteristische Werte		
			Nutzungskategorie d/d; w/d; w/w		
			40°C / 24°C	80°C / 50°C	Für alle Temperaturbereiche
			$N_{RK}^{1)}$	$N_{RK}^{1)}$	$V_{RK,b}^{2)}$
		[mm]	[kN]		
Druckfestigkeit $f_b \geq 10 \text{ N/mm}^2$					
M8	-	80	1,5	1,2	3,0
M10	-	90	1,5	1,2	3,5
M12	-	100	1,5	0,9	5,0
M16	-	100	2,5	1,5	5,0
M8	SH 12x80	80	2,0	1,5	3,0
	SH 16x85	85	2,0	1,5	3,0
	SH 16x130 / SH 16x130/330	130	3,0	2,0	3,0
M10	SH 16x85	85	2,0	1,5	3,5
	SH 16x130 / SH 16x130/330	130	3,0	2,0	3,5
M12 / M16	SH 20x85	85	2,0	1,5	3,5
	SH 20x130 / SH 20x200	130 / 200	3,0	2,0	3,5
Druckfestigkeit $f_b \geq 20 \text{ N/mm}^2$					
M8	-	80	2,5	1,5	4,5
M10	-	90	2,5	1,5	5,5
M12	-	100	2,0	1,5	7,5
M16	-	100	3,5	2,5	7,5
M8	SH 12x80	80	3,0	2,0	4,0
	SH 16x85	85	3,0	2,0	4,5
	SH 16x130 / SH 16x130/330	130	4,0	2,5	4,5
M10	SH 16x85	85	3,0	2,0	5,0
	SH 16x130 / SH 16x130/330	130	4,5	3,0	5,0
M12 / M16	SH 20x85	85	3,0	2,0	5,0
	SH 20x130 / SH 20x200	130 / 200	4,5	3,0	5,0
Druckfestigkeit $f_b \geq 28 \text{ N/mm}^2$					
M8	-	80	3,0	2,0	5,5
M10	-	90	3,0	2,0	6,5
M12	-	100	2,5	1,5	9,0
M16	-	100	4,5	3,0	9,0
M8	SH 12x80	80	3,5	2,5	5,0
	SH 16x85	85	3,5	2,5	5,0
	SH 16x130 / SH 16x130/330	130	5,0	3,5	5,0
M10	SH 16x85	85	3,5	2,5	6,0
	SH 16x130 / SH 16x130/330	130	5,0	3,5	6,0
M12 / M16	SH 20x85	85	3,5	2,5	6,0
	SH 20x130 / SH 20x200	130 / 200	5,0	3,5	6,0

1) Bemessung gemäß ETAG029, Anhang C: $N_{RK} = N_{RK,p} = N_{RK,b}$; $N_{RK,s}$ gemäß Tabelle C2 Anhang C2; $N_{RK,pb}$ gemäß ETAG029, Anhang C

2) $V_{RK,pb}$ und $V_{RK,c}$ gemäß ETAG029, Anhang C; $V_{RK,s}$ gemäß Tabelle C2 Anhang C2

**MUNGO Injektionssystem für Mauerwerk
MIT-SP / MIT-SPE Plus, MIT-SP Winter**

Leistungen Vollziegel Mz-DF
Charakteristische Werte der Tragfähigkeit unter Zug- und Querlast

Anlage C 13

Steintyp: Hochlochziegel HLz-16DF**Tabelle C23: Beschreibung**

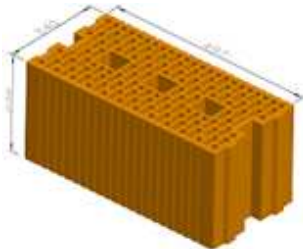
Steintyp	Hochlochziegel HLz-16DF	
Rohdichte [kg/dm ³]	0,83	
Druckfestigkeit [N/mm ²]	6, 9, 12 oder 14	
Norm	EN 771-1	
Hersteller (Länderkennung)	z.B. Unipor (DE)	
Steinabmessungen [mm]	497 x 240 x 238	
Bohrmethode	Drehbohren	

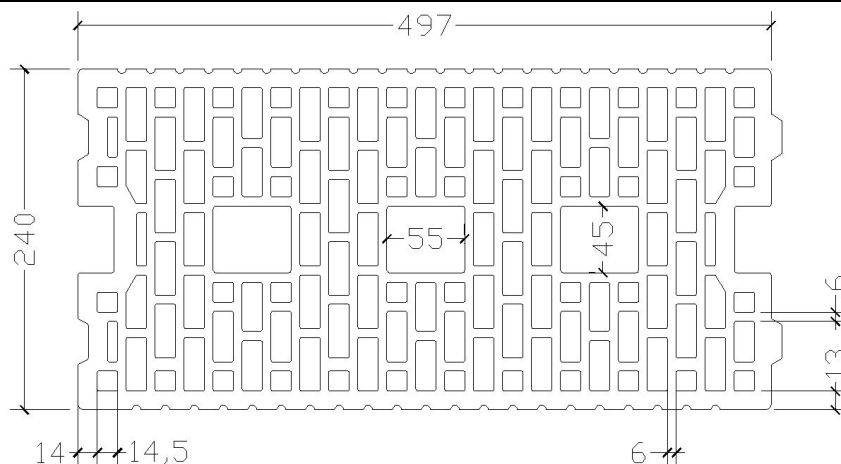
**Tabelle C24: Montageparameter (Rand- und Achsabstände)**

Ankergröße	Siebhülse	Effektive Verankerungstiefe	Randabstand	Achsabstand		Maximales Installationsdrehmoment
				$S_{cr} = S_{min II}$	$S_{min \perp}$	
		h_{ef}	$C_{min} = C_{cr}$	[mm]		$T_{inst,max}$
						[Nm]
M8	SH 12x80	80	100	497	238	6
M8 / M10	SH 16x85	85				
	SH 16x130	130				
M12 / M16	SH 16x130/330	130	120	497	238	6
	SH 20x85	85				
	SH 20x130	130				
	SH 20x200	200				

Tabelle C25: Verschiebungen

h_{ef}	N	δ_{N0}	$\delta_{N\infty}$	V	δ_{V0}	$\delta_{V\infty}$
[mm]	[kN]	[mm]	[mm]	[kN]	[mm]	[mm]
80	$\frac{N_{Rk}}{1,4 \cdot \gamma_M}$	0,27	0,55	$\frac{V_{Rk}}{1,4 \cdot \gamma_M}$	1,02	1,53
85		0,55	1,10		2,14	3,22
130 ; 200		0,19	0,38		2,26	3,39

**MUNGO Injektionssystem für Mauerwerk
MIT-SP / MIT-SPE Plus, MIT-SP Winter**

Leistungen Hochlochziegel HLz-16DF
Steinbeschreibungen
Montageparameter, Verschiebungen

Anlage C 14

Steintyp: Hochlochziegel HLz-16DF

Tabelle C26: Charakteristische Werte der Tragfähigkeit unter Zug- und Querlast

Ankergröße	Siebhülse	Effektive Verankerungstiefe	Charakteristische Werte		
			Nutzungskategorie d/d; w/d; w/w		
			40°C / 24°C	80°C / 50°C	Für alle Temperaturbereiche
			$N_{Rk}^{1)}$	$N_{Rk}^{1)}$	$V_{Rk,b}^{2)}$
		h_{ef} [mm]	[kN]	[kN]	[kN]
Druckfestigkeit $f_b \geq 6 \text{ N/mm}^2$					
M8	SH 12x80	80	1,2	0,75	2,5
	SH 16x85	85	1,5	1,2	4,0
	SH 16x130	130	2,5	1,5	4,0
	SH 16x130/330	130	2,5	1,5	4,0
M10	SH 16x85	85	1,5	1,2	4,0
	SH 16x130	130	2,5	1,5	6,0
	SH 16x130/330	130	2,5	1,5	6,0
M12 / M16	SH 20x85	85	2,0	1,5	4,0
	SH 20x130 / SH 20x200	130/ 200	2,5	1,5	6,0
Druckfestigkeit $f_b \geq 9 \text{ N/mm}^2$					
M8	SH 12x80	80	1,2	0,9	3,0
	SH 16x85	85	2,0	1,5	4,5
	SH 16x130	130	3,0	2,0	5,0
	SH 16x130/330	130	3,0	2,0	5,0
M10	SH 16x85	85	2,0	1,5	5,0
	SH 16x130	130	3,0	2,0	7,0
	SH 16x130/330	130	3,0	2,0	7,0
M12 / M16	SH 20x85	85	2,5	2,0	5,0
	SH 20x130 / SH 20x200	130/ 200	3,0	2,0	7,0
Druckfestigkeit $f_b \geq 12 \text{ N/mm}^2$					
M8	SH 12x80	80	1,5	1,2	3,5
	SH 16x85	85	2,5	1,5	5,5
	SH 16x130	130	3,5	2,5	6,0
	SH 16x130/330	130	3,5	2,5	6,0
M10	SH 16x85	85	2,5	1,5	6,0
	SH 16x130	130	3,5	2,5	8,0
	SH 16x130/330	130	3,5	2,5	8,0
M12 / M16	SH 20x85	85	3,5	2,0	6,0
	SH 20x130 / SH 20x200	130/ 200	3,5	2,5	8,0
Druckfestigkeit $f_b \geq 14 \text{ N/mm}^2$					
M8	SH 12x80	80	1,5	1,2	4,0
	SH 16x85	85	2,5	2,0	6,0
	SH 16x130	130	3,5	2,5	6,5
	SH 16x130/330	130	3,5	2,5	6,5
M10	SH 16x85	85	2,5	2,0	6,0
	SH 16x130	130	3,5	2,5	9,0
	SH 16x130/330	130	3,5	2,5	9,0
M12 / M16	SH 20x85	85	3,5	2,0	6,0
	SH 20x130 / SH 20x200	130/ 200	3,5	2,5	9,0

1) Bemessung gemäß ETAG029, Anhang C: $N_{Rk} = N_{Rk,p} = N_{Rk,b}$; $N_{Rk,s}$ gemäß Tabelle C2 Anhang C2; $N_{Rk,pb}$ gemäß ETAG029, Anhang C

2) $V_{Rk,pb}$ und $V_{Rk,c}$ gemäß ETAG029, Anhang C; $V_{Rk,s}$ gemäß Tabelle C2 Anhang C2

**MUNGO Injektionssystem für Mauerwerk
MIT-SP / MIT-SPE Plus, MIT-SP Winter**

Leistungen Hochlochziegel HLz-16DF
Charakteristische Werte der Tragfähigkeit unter Zug- und Querlast

Anlage C 15

Steintyp: Lochziegel Porotherm Homebric**Tabelle C27: Beschreibung**

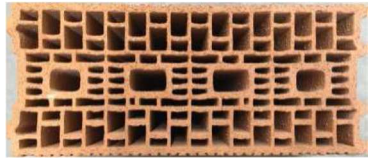
Steintyp	Lochziegel Porotherm Homebric	
Rohdichte [kg/dm ³]	0,68	
Druckfestigkeit [N/mm ²]	6, 8 oder 10	
Norm	EN 771-1	
Hersteller (Länderkennung)	z.B. Wienerberger (FR)	
Steinabmessungen [mm]	500 x 200 x 299	
Bohrmethode	Drehbohren	

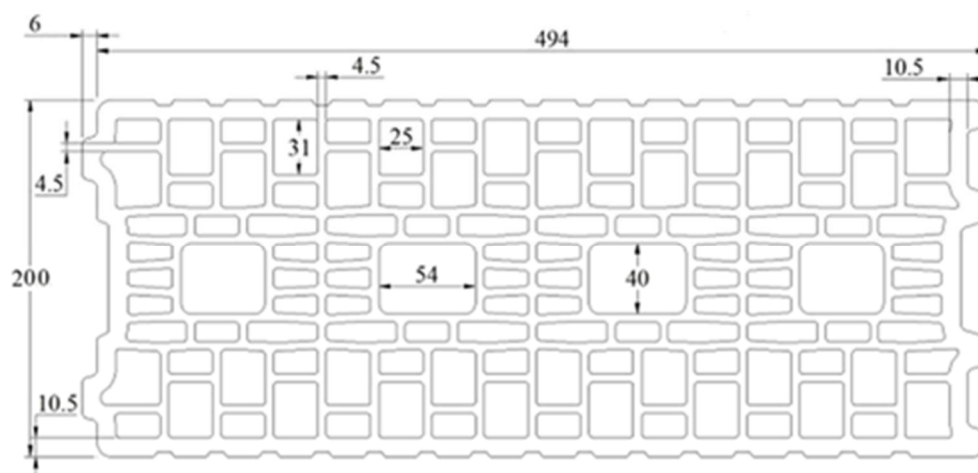
**Tabelle C28: Montageparameter (Rand- und Achsabstände)**

Ankergröße	Siebhülse	Effektive Verankerungstiefe	Randabstand	Achsabstand		Maximales Installationsdrehmoment
				$S_{cr} = S_{min II}$	$S_{min \perp}$	
		h_{ef}	$C_{min} = C_{cr}$	[mm]		$T_{inst,max}$
						[Nm]
M8	SH 12x80	80	100	500	299	2
M8 / M10	SH 16x85	85				6
	SH 16x130	130				
M12 / M16	SH 16x130/330	130	120	500	299	6
	SH 20x85	85				
	SH 20x130	130				

Tabelle C29: Verschiebungen

h_{ef}	N	δ_{N0}	$\delta_{N\infty}$	V	δ_{V0}	$\delta_{V\infty}$
[mm]	[kN]	[mm]	[mm]	[kN]	[mm]	[mm]
80	$\frac{N_{Rk}}{1,4 \cdot \gamma_M}$	0,65	1,29	$\frac{V_{Rk}}{1,4 \cdot \gamma_M}$	1,26	1,89
85		0,52	1,04		1,89	2,84
130		0,45	0,90		1,48	2,23

**MUNGO Injektionssystem für Mauerwerk
MIT-SP / MIT-SPE Plus, MIT-SP Winter**

Leistungen Lochziegel Porotherm Homebric
Steinbeschreibungen
Montageparameter, Verschiebungen

Anlage C 16

Steintyp Lochziegel Porotherm Homebric

Tabelle C30: Charakteristische Werte der Tragfähigkeit unter Zug- und Querlast

Ankergröße	Siebhülse	Effektive Verankerungstiefe	Charakteristische Werte		
			Nutzungskategorie		
			d/d w/d w/w		
			40°C / 24°C	80°C / 50°C	Für alle Temperaturbereiche
h_{ef}	$N_{Rk}^{1)}$	$N_{Rk}^{1)}$	$V_{Rk,b}^{2)}$		
[mm]	[kN]				
Druckfestigkeit $f_b \geq 6 \text{ N/mm}^2$					
M8	SH 12x80	80	0,9	0,75	2,0
	SH 16x85	85	1,2	0,75	2,0
	SH 16x130	130	1,5	0,9	2,5
	SH 16x130/330	130	1,5	0,9	2,5
M10	SH 16x85	85	1,2	0,75	2,0
	SH 16x130	130	1,5	0,9	2,5
	SH 16x130/330	130	1,5	0,9	2,5
M12	SH 20x85	85	1,2	0,75	3,0
	SH 20x130	130	1,5	0,9	3,0
M16	SH 20x85	85	1,2	0,75	3,0
	SH 20x130	130	1,5	0,9	3,0
Druckfestigkeit $f_b \geq 8 \text{ N/mm}^2$					
M8	SH 12x80	80	1,2	0,9	2,5
	SH 16x85	85	1,2	0,9	2,5
	SH 16x130	130	1,5	1,2	3,0
	SH 16x130/330	130	1,5	1,2	3,0
M10	SH 16x85	85	1,2	0,9	2,5
	SH 16x130	130	1,5	1,2	3,0
	SH 16x130/330	130	1,5	1,2	3,0
M12	SH 20x85	85	1,2	0,9	3,5
	SH 20x130	130	1,5	1,2	3,5
M16	SH 20x85	85	1,2	0,9	3,5
	SH 20x130	130	1,5	1,2	3,5
Druckfestigkeit $f_b \geq 10 \text{ N/mm}^2$					
M8	SH 12x80	80	1,2	0,9	3,0
	SH 16x85	85	1,5	0,9	3,0
	SH 16x130	130	2,0	1,2	3,5
	SH 16x130/330	130	2,0	1,2	3,5
M10	SH 16x85	85	1,5	0,9	3,0
	SH 16x130	130	2,0	1,2	3,5
	SH 16x130/330	130	2,0	1,2	3,5
M12	SH 20x85	85	1,5	0,9	4,0
	SH 20x130	130	2,0	1,2	4,0
M16	SH 20x85	85	1,5	0,9	4,0
	SH 20x130	130	2,0	1,2	4,0

¹⁾ Bemessung gemäß ETAG029, Anhang C: $N_{Rk} = N_{Rk,p} = N_{Rk,b}$; $N_{Rk,s}$ gemäß Tabelle C2 Anhang C2; $N_{Rk,pb}$ gemäß ETAG029, Anhang C

²⁾ $V_{Rk,pb}$ und $V_{Rk,c}$ gemäß ETAG029, Anhang C; $V_{Rk,s}$ gemäß Tabelle C2 Anhang C2

**MUNGO Injektionssystem für Mauerwerk
MIT-SP / MIT-SPE Plus, MIT-SP Winter**

Leistungen Lochziegel Porotherm Homebric
Charakteristische Werte der Tragfähigkeit unter Zug- und Querlast

Anlage C 17

Steintyp: Lochziegel BGV Thermo**Tabelle C31: Beschreibung**

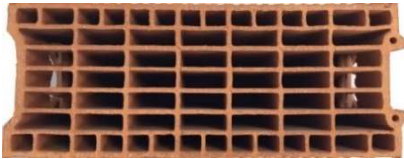
Steintyp	Lochziegel BGV Thermo	
Rohdichte [kg/dm ³]	0,62	
Druckfestigkeit [N/mm ²]	4, 6 oder 10	
Norm	EN 771-1	
Hersteller (Länderkennung)	z.B. Leroux (FR)	
Steinabmessungen [mm]	500 x 200 x 314	
Bohrmethode	Drehbohren	

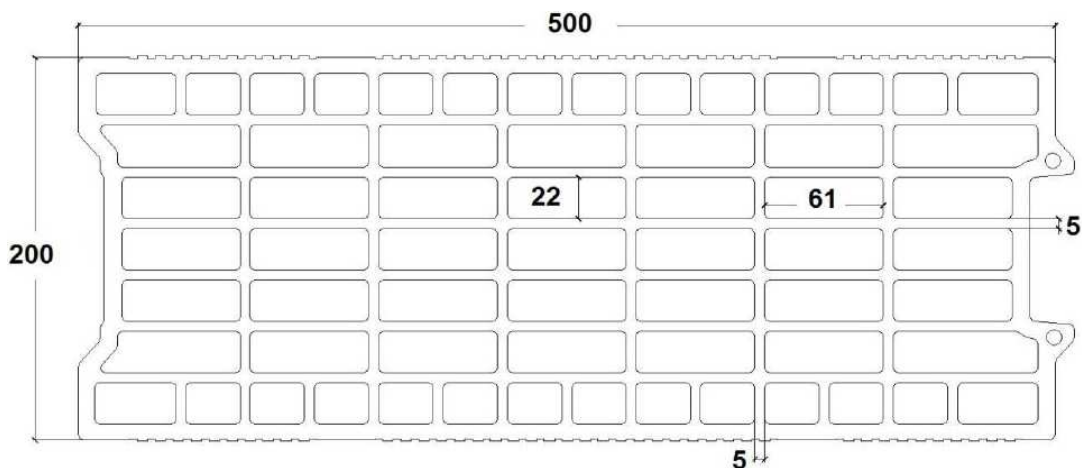
**Tabelle C32: Montageparameter (Rand- und Achsabstände)**

Ankergröße	Siebhülse	Effektive Verankerungstiefe	Randabstand	Achsabstand		Maximales Installationsdrehmoment
				$S_{cr} = S_{min \parallel}$	$S_{min \perp}$	
		h_{ef}	$C_{min} = C_{cr}$	[mm]		$T_{inst,max}$ [Nm]
M8	SH 12x80	80	100	500	314	2
M8 / M10	SH 16x85	85				4
	SH 16x130	130				
M12 / M16	SH 16x130/330	130	120	500	314	4
	SH 20x85	85				
	SH 20x130	130				

Tabelle C33: Verschiebungen

h_{ef} [mm]	N [kN]	δ_{N0} [mm]	$\delta_{N\infty}$ [mm]	V [kN]	δ_{V0} [mm]	$\delta_{V\infty}$ [mm]
80	$\frac{N_{Rk}}{1,4 \cdot \gamma_M}$	0,27	0,54	$\frac{V_{Rk}}{1,4 \cdot \gamma_M}$	1,21	1,81
85		0,39	0,77		2,00	3,01
130		0,16	0,32		1,60	2,39

**MUNGO Injektionssystem für Mauerwerk
MIT-SP / MIT-SPE Plus, MIT-SP Winter**

Leistungen Lochziegel BGV Thermo
Steinbeschreibungen
Montageparameter, Verschiebungen

Anlage C 18

Steintyp: Lochziegel BGV Thermo

Tabelle C34: Charakteristische Werte der Tragfähigkeit unter Zug- und Querlast

Ankergröße	Siebhülse	Effektive Verankerungstiefe	Charakteristische Werte		
			Nutzungskategorie		
			d/d w/d w/w		
			40°C / 24°C	80°C / 50°C	Für alle Temperaturbereiche
h_{ef}	$N_{Rk}^{1)}$	$N_{Rk}^{1)}$	$V_{Rk,b}^{2)}$		
[mm]	[kN]				
Druckfestigkeit $f_b \geq 4 \text{ N/mm}^2$					
M8	SH 12x80	80	0,5	0,4	2,0
	SH 16x85	85	0,75	0,5	2,0
	SH 16x130	130	0,9	0,75	2,5
	SH 16x130/330	130	0,9	0,75	2,5
M10	SH 16x85	85	0,75	0,5	2,0
	SH 16x130	130	1,2	0,75	2,5
	SH 16x130/330	130	1,2	0,75	2,5
M12	SH 20x85	85	0,75	0,5	2,0
	SH 20x130	130	1,2	0,75	2,5
M16	SH 20x85	85	0,9	0,6	2,0
	SH 20x130	130	1,2	0,75	2,5
Druckfestigkeit $f_b \geq 6 \text{ N/mm}^2$					
M8	SH 12x80	80	0,6	0,5	2,0
	SH 16x85	85	0,9	0,6	2,5
	SH 16x130	130	1,2	0,9	3,0
	SH 16x130/330	130	1,2	0,9	3,0
M10	SH 16x85	85	0,9	0,6	2,5
	SH 16x130	130	1,5	0,9	3,0
	SH 16x130/330	130	1,5	0,9	3,0
M12	SH 20x85	85	0,9	0,6	3,0
	SH 20x130	130	1,5	0,9	3,0
M16	SH 20x85	85	1,2	0,75	3,0
	SH 20x130	130	1,5	0,9	3,0
Druckfestigkeit $f_b \geq 10 \text{ N/mm}^2$					
M8	SH 12x80	80	0,9	0,6	3,0
	SH 16x85	85	1,2	0,9	3,5
	SH 16x130	130	1,5	1,2	4,0
	SH 16x130/330	130	1,5	1,2	4,0
M10	SH 16x85	85	1,2	0,9	3,5
	SH 16x130	130	1,5	1,2	4,0
	SH 16x130/330	130	1,5	1,2	4,0
M12	SH 20x85	85	1,2	0,75	3,5
	SH 20x130	130	1,5	1,2	4,0
M16	SH 20x85	85	1,5	0,9	3,5
	SH 20x130	130	1,5	1,2	4,0

1) Bemessung gemäß ETAG029, Anhang C: $N_{Rk} = N_{Rk,p} = N_{Rk,b}$; $N_{Rk,s}$ gemäß Tabelle C2 Anhang C2; $N_{Rk,pb}$ gemäß ETAG029, Anhang C

2) $V_{Rk,pb}$ und $V_{Rk,c}$ gemäß ETAG029, Anhang C; $V_{Rk,s}$ gemäß Tabelle C2 Anhang C2

**MUNGO Injektionssystem für Mauerwerk
MIT-SP / MIT-SPE Plus, MIT-SP Winter**

Leistungen Lochziegel BGV Thermo
Charakteristische Werte der Tragfähigkeit unter Zug- und Querlast

Anlage C 19

Steintyp: Lochziegel Calibric Th**Tabelle C35: Beschreibung**

Steintyp	Lochziegel Calibric Th	
Rohdichte [kg/dm ³]	0,62	
Druckfestigkeit [N/mm ²]	6, 9 oder 12	
Norm	EN 771-1	
Hersteller (Länderkennung)	z.B. Terreal (FR)	
Steinabmessungen [mm]	500 x 200 x 314	
Bohrmethode	Drehbohren	

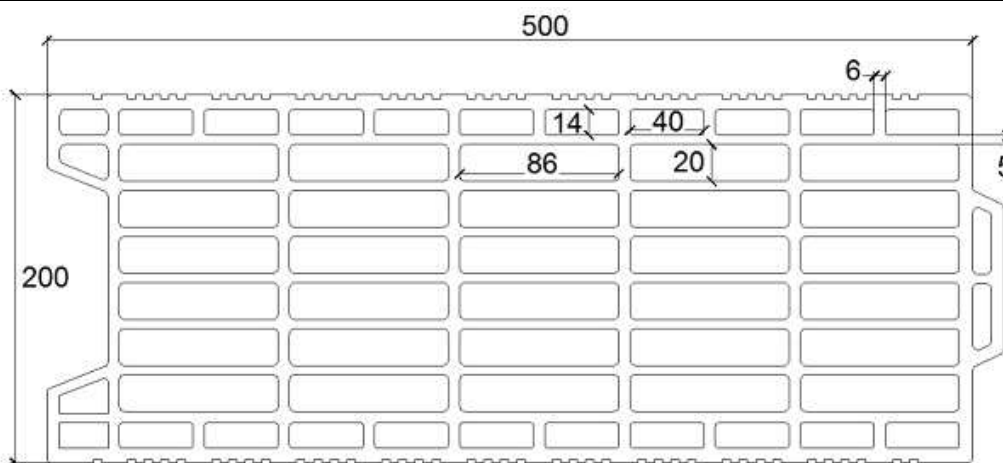
**Tabelle C36: Montageparameter (Rand- und Achsabstände)**

Ankergröße	Stiebhülse	Effektive Verankerungstiefe	Randabstand		Achsabstand		Maximales Installationsdrehmoment T _{inst,max} [Nm]
			h _{ef}	C _{min} = C _{cr}	S _{cr} = S _{min II}	S _{min ⊥}	
			[mm]				
M8	SH 12x80	80	100	500	314	2	
M8 / M10	SH 16x85	85					
	SH 16x130	130					
M12 / M16	SH 16x130/330	130	120	500	314	2	
	SH 20x85	85					
	SH 20x130	130					

Tabelle C37: Verschiebungen

h _{ef}	N	δ _{N0}	δ _{N∞}	V	δ _{v0}	δ _{v∞}
[mm]	[kN]	[mm]	[mm]	[kN]	[mm]	[mm]
80	$\frac{N_{Rk}}{1,4 \cdot \gamma_M}$	0,48	0,96	$\frac{V_{Rk}}{1,4 \cdot \gamma_M}$	1,18	1,78
85		0,49	0,98		2,20	3,30
130		0,37	0,74		2,31	3,46

**MUNGO Injektionssystem für Mauerwerk
MIT-SP / MIT-SPE Plus, MIT-SP Winter**

Leistungen Lochziegel Calibric Th
Steinbeschreibungen
Montageparameter, Verschiebungen

Anlage C 20

Steintyp: Lochziegel Calibric Th

Tabelle C38: Charakteristische Werte der Tragfähigkeit unter Zug- und Querlast

Ankergröße	Siebhülse	Effektive Verankerungstiefe	Charakteristische Werte		
			Nutzungskategorie		
			d/d w/d w/w		
			40°C / 24°C	80°C / 50°C	Für alle Temperaturbereiche
h_{ef}	$N_{Rk}^{1)}$	$N_{Rk}^{1)}$	$V_{Rk,b}^{2)}$		
[mm]	[kN]				
Druckfestigkeit $f_b \geq 6 \text{ N/mm}^2$					
M8	SH 12x80	80	0,75	0,5	2,5
	SH 16x85	85	0,75	0,5	3,5
	SH 16x130	130	0,9	0,6	3,5
	SH 16x130/330	130	0,9	0,6	3,5
M10	SH 16x85	85	0,75	0,5	3,5
	SH 16x130	130	0,9	0,6	3,5
	SH 16x130/330	130	0,9	0,6	3,5
M12	SH 20x85	85	0,75	0,5	6,0
	SH 20x130	130	0,9	0,6	6,0
M16	SH 20x85	85	1,2	0,75	6,0
	SH 20x130	130	1,2	0,75	6,0
Druckfestigkeit $f_b \geq 9 \text{ N/mm}^2$					
M8	SH 12x80	80	0,9	0,6	3,5
	SH 16x85	85	0,9	0,6	4,5
	SH 16x130	130	1,2	0,75	4,5
	SH 16x130/330	130	1,2	0,75	4,5
M10	SH 16x85	85	0,9	0,6	4,5
	SH 16x130	130	1,2	0,9	4,5
	SH 16x130/330	130	1,2	0,9	4,5
M12	SH 20x85	85	0,9	0,6	7,5
	SH 20x130	130	1,2	0,9	7,5
M16	SH 20x85	85	1,5	0,9	7,5
	SH 20x130	130	1,5	0,9	7,5
Druckfestigkeit $f_b \geq 12 \text{ N/mm}^2$					
M8	SH 12x80	80	0,9	0,75	4,0
	SH 16x85	85	0,9	0,75	5,5
	SH 16x130	130	1,2	0,9	5,5
	SH 16x130/330	130	1,2	0,9	5,5
M10	SH 16x85	85	0,9	0,75	5,5
	SH 16x130	130	1,5	0,9	5,5
	SH 16x130/330	130	1,5	0,9	5,5
M12	SH 20x85	85	0,9	0,75	8,5
	SH 20x130	130	1,5	0,9	8,5
M16	SH 20x85	85	1,5	1,2	8,5
	SH 20x130	130	1,5	1,2	8,5

¹⁾ Bemessung gemäß ETAG029, Anhang C: $N_{Rk} = N_{Rk,p} = N_{Rk,b}$; $N_{Rk,s}$ gemäß Tabelle C2 Anhang C2; $N_{Rk,pb}$ gemäß ETAG029, Anhang C

²⁾ $V_{Rk,pb}$ und $V_{Rk,c}$ gemäß ETAG029, Anhang C; $V_{Rk,s}$ gemäß Tabelle C2 Anhang C2

**MUNGO Injektionssystem für Mauerwerk
MIT-SP / MIT-SPE Plus, MIT-SP Winter**

Leistungen Lochziegel Calibric Th
Charakteristische Werte der Tragfähigkeit unter Zug- und Querlast

Anlage C 21

Steintyp: Lochziegel Urbanbric**Tabelle C39: Beschreibung**

Steintyp	Lochziegel Urbanbric	
Rohdichte [kg/dm ³]	0,74	
Druckfestigkeit [N/mm ²]	6 oder 9	
Norm	EN 771-1	
Hersteller (Länderkennung)	z.B. Imerys (FR)	
Steinabmessungen [mm]	560 x 200 x 274	
Bohrmethode	Drehbohren	

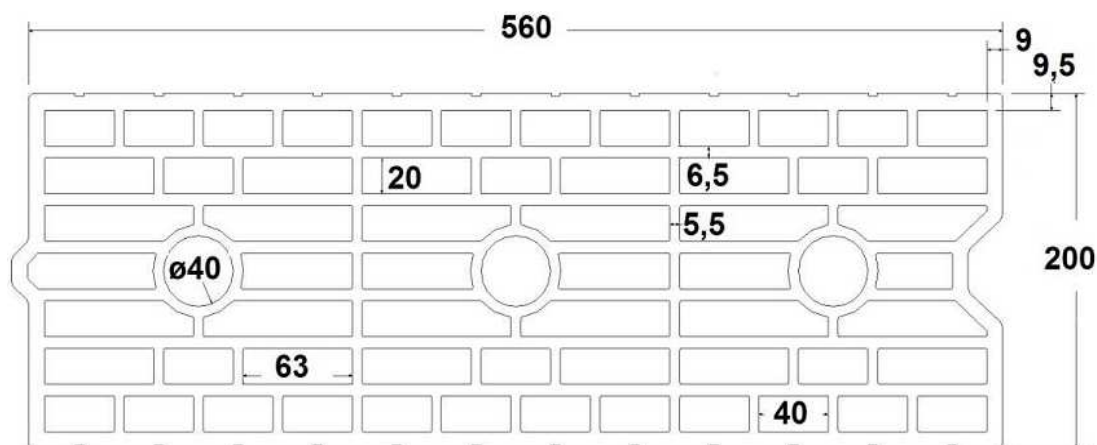
**Tabelle C40: Montageparameter (Rand- und Achsabstände)**

Ankergröße	Stiebhülse	Effektive Verankerungstiefe	Randabstand	Achsabstand		Maximales Installationsdrehmoment
				$S_{cr} = S_{min II}$	$S_{min \perp}$	
		h_{ef}	$C_{min} = C_{cr}$	[mm]		$T_{inst,max}$
						[Nm]
M8	SH 12x80	80	100	560	274	2
M8 / M10	SH 16x85	85				
	SH 16x130 SH 16x130/330	130 130				
M12 / M16	SH 20x85	85	120	560	274	2
	SH 20x130	130				

Tabelle C41: Verschiebungen

h_{ef}	N	δ_{N0}	$\delta_{N\infty}$	V	δ_{V0}	$\delta_{V\infty}$
[mm]	[kN]	[mm]	[mm]	[kN]	[mm]	[mm]
80	$\frac{N_{Rk}}{1,4 \cdot \gamma_M}$	0,34	0,67	$\frac{V_{Rk}}{1,4 \cdot \gamma_M}$	0,71	1,06
85		0,52	1,04		1,37	2,06
130		0,62	1,24		1,62	2,44

**MUNGO Injektionssystem für Mauerwerk
MIT-SP / MIT-SPE Plus, MIT-SP Winter**

Leistungen Lochziegel Calibric Th
Steinbeschreibungen
Montageparameter, Verschiebungen

Anlage C 22

Steintyp: Lochziegel Urbanbric

Tabelle C42: Charakteristische Werte der Tragfähigkeit unter Zug- und Querlast

Ankergröße	Siebhülse	Effektive Verankerungstiefe	Charakteristische Werte		
			Nutzungskategorie d/d w/d w/w		
			40°C / 24°C	80°C / 50°C	Für alle Temperaturbereiche
			$N_{Rk}^{1)}$	$N_{Rk}^{1)}$	$V_{Rk,b}^{2)}$
		[mm]	[kN]		
Druckfestigkeit $f_b \geq 6 \text{ N/mm}^2$					
M8	SH 12x80	80	0,9	0,75	3,0
M8 / M10	SH 16x85	85	1,2	0,75	3,5
	SH 16x130	130	1,5	1,2	3,5
	SH 16x130/330	130	1,5	1,2	3,5
M12 / M16	SH 20x85	85	1,2	0,75	4,0
	SH 20x130	130	1,5	1,2	4,0
Druckfestigkeit $f_b \geq 9 \text{ N/mm}^2$					
M8	SH 12x80	80	1,2	0,9	3,5
M8 / M10	SH 16x85	85	1,5	0,9	4,0
	SH 16x130	130	2,0	1,5	4,5
	SH 16x130/330	130	2,0	1,5	4,5
	SH 20x85	85	1,5	0,9	5,0
M12 / M16	SH 20x130	130	2,0	1,5	5,0

1) Bemessung gemäß ETAG029, Anhang C: $N_{Rk} = N_{Rk,p} = N_{Rk,b}$; $N_{Rk,s}$ gemäß Tabelle C2 Anhang C2; $N_{Rk,pb}$ gemäß ETAG029, Anhang C

2) $V_{Rk,pb}$ und $V_{Rk,c}$ gemäß ETAG029, Anhang C; $V_{Rk,s}$ gemäß Tabelle C2 Anhang C2

**MUNGO Injektionssystem für Mauerwerk
MIT-SP / MIT-SPE Plus, MIT-SP Winter**

Leistungen Lochziegel Calibric Th
Charakteristische Werte der Tragfähigkeit unter Zug- und Querlast

Anlage C 23

Steintyp: Lochziegel Blocchi Leggeri**Tabelle C43: Beschreibung**

Steintyp	Lochziegel Blocchi Leggeri	
Rohdichte [kg/dm ³]	0,55	
Druckfestigkeit [N/mm ²]	4, 6 oder 8	
Norm	EN 771-1	
Hersteller (Länderkennung)	z.B. Wienerberger (IT)	
Steinabmessungen [mm]	250 x 120 x 250	
Bohrmethode	Drehbohren	

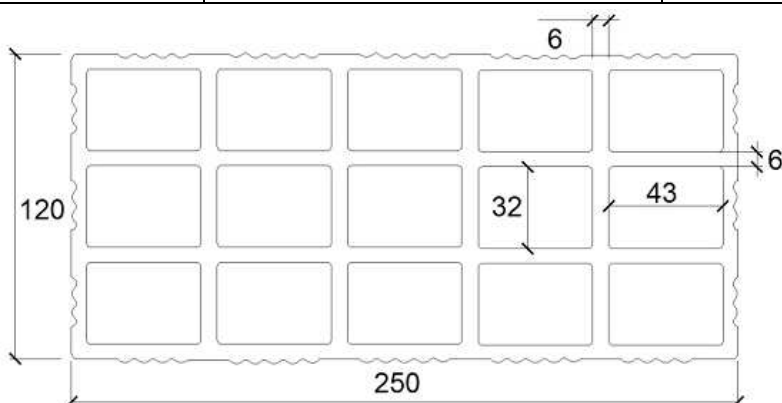
**Tabelle C44: Montageparameter (Rand- und Achsabstände)**

Ankergröße	Stiebhülse	Effektive Verankerungstiefe	Randabstand	Achsabstand		Maximales Installationsdrehmoment
				$S_{cr} = S_{min \parallel}$	$S_{min \perp}$	
		h_{ef}	$C_{min} = C_{cr}$	[mm]		$T_{inst,max}$
						[Nm]
M8	SH 12x80	80	100	250	250	4
M8 / M10	SH 16x85	85				
	SH 16x130	130				
	SH 16x130/330	130				
M12 / M16	SH 20x85	85	120	250	250	4
	SH 20x130	130				
	SH 20x200	200				

Tabelle C45: Verschiebungen

h_{ef}	N	δ_{N0}	$\delta_{N\infty}$	V	δ_{V0}	$\delta_{V\infty}$
[mm]	[kN]	[mm]	[mm]	[kN]	[mm]	[mm]
80	$\frac{N_{Rk}}{1,4 \cdot \gamma_M}$	0,32	0,64	$\frac{V_{Rk}}{1,4 \cdot \gamma_M}$	1,16	1,74
85		0,26	0,53		2,52	3,78
130 ; 200		0,32	0,64		2,52	3,78

**MUNGO Injektionssystem für Mauerwerk
MIT-SP / MIT-SPE Plus, MIT-SP Winter**

Leistungen Lochziegel Blocchi Leggeri
Steinbeschreibungen
Montageparameter, Verschiebungen

Anlage C 24

Steintyp: Lochziegel Blocchi Leggeri

Tabelle C46: Charakteristische Werte der Tragfähigkeit unter Zug- und Querlast

Ankergröße	Siebhülse	Effektive Verankerungstiefe	Charakteristische Werte		
			Nutzungskategorie		
			d/d w/d w/w		
			40°C / 24°C	80°C / 50°C	Für alle Temperaturbereiche
h_{ef}	$N_{RK}^{1)}$	$N_{RK}^{1)}$	$V_{RK,b}^{2)}$		
[mm]	[kN]				
Druckfestigkeit $f_b \geq 4 \text{ N/mm}^2$					
M8	SH 12x80	80	0,4	0,3	2,0
M8 / M10	SH 16x85	85	0,4	0,3	2,0
	SH 16x130	130	0,5	0,3	2,0
	SH 16x130/330	130	0,5	0,3	2,0
M12 / M16	SH 20x85	85	0,4	0,3	2,0
	SH 20x130	130	0,5	0,3	2,0
	SH 20x200	200	0,5	0,3	2,0
Druckfestigkeit $f_b \geq 6 \text{ N/mm}^2$					
M8	SH 12x80	80	0,5	0,3	2,0
M8 / M10	SH 16x85	85	0,5	0,3	2,0
	SH 16x130	130	0,6	0,4	2,0
	SH 16x130/330	130	0,6	0,4	2,0
M12 / M16	SH 20x85	85	0,5	0,3	2,5
	SH 20x130	130	0,6	0,4	2,5
	SH 20x200	200	0,6	0,4	2,5
Druckfestigkeit $f_b \geq 8 \text{ N/mm}^2$					
M8	SH 12x80	80	0,6	0,4	2,5
M8 / M10	SH 16x85	85	0,6	0,4	2,5
	SH 16x130	130	0,6	0,5	2,5
	SH 16x130/330	130	0,6	0,5	2,5
M12 / M16	SH 20x85	85	0,6	0,4	3,0
	SH 20x130	130	0,6	0,5	3,0
	SH 20x200	200	0,6	0,5	3,0

1) Bemessung gemäß ETAG029, Anhang C: $N_{RK} = N_{RK,p} = N_{RK,b}$; $N_{RK,s}$ gemäß Tabelle C2 Anhang C2; $N_{RK,pb}$ gemäß ETAG029, Anhang C

2) $V_{RK,pb}$ und $V_{RK,c}$ gemäß ETAG029, Anhang C; $V_{RK,s}$ gemäß Tabelle C2 Anhang C2

**MUNGO Injektionssystem für Mauerwerk
MIT-SP / MIT-SPE Plus, MIT-SP Winter**

Leistungen Lochziegel Blocchi Leggeri
Charakteristische Werte der Tragfähigkeit unter Zug- und Querlast

Anlage C 25

Steintyp: Lochziegel Doppio Uni**Tabelle C47: Beschreibung**

Steintyp	Lochziegel Doppio Uni	
Rohdichte [kg/dm ³]	0,92	
Druckfestigkeit [N/mm ²]	10, 16, 20 oder 28	
Norm	EN 771-1	
Hersteller (Länderkennung)	z.B. Wienerberger (IT)	
Steinabmessungen [mm]	250 x 120 x 120	
Bohrmethode	Drehbohren	

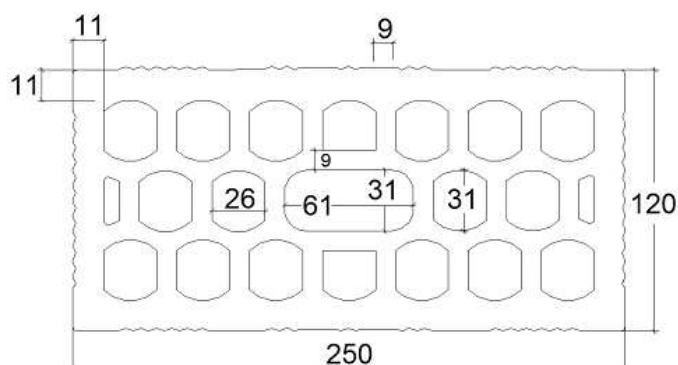
**Tabelle C48: Montageparameter (Rand- und Achsabstände)**

Ankergröße	Siebhülse	Effektive Verankerungstiefe	Randabstand	Achsabstand		Maximales Installationsdrehmoment
				$S_{cr} = S_{min \parallel}$	$S_{min \perp}$	
		h_{ef}	$C_{min} = C_{cr}$	[mm]		$T_{inst,max}$
						[Nm]
M8	SH 12x80	80	100	250	120	4
M8 / M10	SH 16x85	85				
	SH 16x130	130				
	SH 16x130/330	130				
M12 / M16	SH 20x85	85	120	250	120	4
	SH 20x130	130				
	SH 20x200	200				

Tabelle C49: Verschiebungen

h_{ef}	N	δ_{N0}	$\delta_{N\infty}$	V	δ_{V0}	$\delta_{V\infty}$
[mm]	[kN]	[mm]	[mm]	[kN]	[mm]	[mm]
80	$\frac{N_{Rk}}{1,4 \cdot \gamma_M}$	0,54	1,08	$\frac{V_{Rk}}{1,4 \cdot \gamma_M}$	1,63	2,45
85		0,17	0,34		1,75	2,63
130 ; 200		0,54	1,08		1,75	2,63

**MUNGO Injektionssystem für Mauerwerk
MIT-SP / MIT-SPE Plus, MIT-SP Winter**

Leistungen Lochziegel Doppio Uni
Steinbeschreibungen
Montageparameter, Verschiebungen

Anlage C 26

Steintyp: Lochziegel Doppio Uni

Tabelle C50: Charakteristische Werte der Tragfähigkeit unter Zug- und Querlast

Ankergröße	Siebhülse	Effektive Verankerungstiefe	Charakteristische Werte		
			Nutzungskategorie		
			d/d	w/d	w/w
			40°C / 24°C	80°C / 50°C	Für alle Temperaturbereiche
h_{ef}	$N_{Rk}^{1)}$	$N_{Rk}^{1)}$	$V_{Rk,b}^{2)}$		
[mm]	[kN]				
Druckfestigkeit $f_b \geq 10 \text{ N/mm}^2$					
M8	SH 12x80	80	0,9	0,6	2,0
M8 / M10	SH 16x85	85	0,9	0,6	2,0
	SH 16x130	130	0,9	0,6	2,0
	SH 16x130/330	130	0,9	0,6	2,0
M12 / M16	SH 20x85	85	1,2	0,75	2,0
	SH 20x130	130	1,2	0,75	2,0
	SH 20x200	200	1,2	0,75	2,0
Druckfestigkeit $f_b \geq 16 \text{ N/mm}^2$					
M8	SH 12x80	80	0,9	0,75	2,5
M8 / M10	SH 16x85	85	1,2	0,9	2,5
	SH 16x130	130	1,2	0,9	2,5
	SH 16x130/330	130	1,2	0,9	2,5
M12 / M16	SH 20x85	85	1,5	0,9	2,5
	SH 20x130	130	1,5	0,9	2,5
	SH 20x200	200	1,5	0,9	2,5
Druckfestigkeit $f_b \geq 20 \text{ N/mm}^2$					
M8	SH 12x80	80	1,2	0,75	3,0
M8 / M10	SH 16x85	85	1,2	0,9	3,0
	SH 16x130	130	1,5	0,9	3,0
	SH 16x130/330	130	1,5	0,9	3,0
M12 / M16	SH 20x85	85	1,5	0,9	3,0
	SH 20x130	130	1,5	0,9	3,0
	SH 20x200	200	1,5	0,9	3,0
Druckfestigkeit $f_b \geq 28 \text{ N/mm}^2$					
M8	SH 12x80	80	1,5	0,9	3,5
M8 / M10	SH 16x85	85	1,5	1,2	3,5
	SH 16x130	130	1,5	1,2	3,5
	SH 16x130/330	130	1,5	1,2	3,5
M12 / M16	SH 20x85	85	2,0	1,2	3,5
	SH 20x130	130	2,0	1,2	3,5
	SH 20x200	200	2,0	1,2	3,5

1) Bemessung gemäß ETAG029, Anhang C: $N_{Rk} = N_{Rk,p} = N_{Rk,b}$; $N_{Rk,s}$ gemäß Tabelle C2 Anhang C2; $N_{Rk,pb}$ gemäß ETAG029, Anhang C

2) $V_{Rk,pb}$ und $V_{Rk,c}$ gemäß ETAG029, Anhang C; $V_{Rk,s}$ gemäß Tabelle C2 Anhang C2

**MUNGO Injektionssystem für Mauerwerk
MIT-SP / MIT-SPE Plus, MIT-SP Winter**

Leistungen Lochziegel Doppio Uni
Charakteristische Werte der Tragfähigkeit unter Zug- und Querlast

Anlage C 27

Steintyp: Leichtbetonlochstein Bloc creux B40

Tabelle C51: Beschreibung

Steintyp	Leichtbetonlochstein Bloc creux B40	
Rohdichte [kg/dm ³]	0,8	
Druckfestigkeit [N/mm ²]	4	
Norm	EN 771-3	
Hersteller (Länderkennung)	z.B. Sepa (FR)	
Steinabmessungen [mm]	494 x 200 x 190	
Bohrmethode	Drehbohren	



Tabelle C52: Montageparameter (Rand- und Achsabstände)

Ankergröße	Siebhülse	Effektive Verankerungstiefe	Randabstand	Achsabstand		Maximales Installationsdrehmoment
				$S_{cr} = S_{min II}$	$S_{min \perp}$	
				[mm]		
M8	SH 12x80	80	100	494	190	2
M8 / M10	SH 16x85	85				
	SH 16x130	130				
	SH 16x130/330	130				
M12 / M16	SH 20x85	85	120			
	SH 20x130	130				

Tabelle C53: Verschiebungen

h_{ef}	N	δ_{N0}	$\delta_{N\infty}$	V	δ_{V0}	$\delta_{V\infty}$
[mm]	[kN]	[mm]	[mm]	[kN]	[mm]	[mm]
80	$\frac{N_{Rk}}{1,4 \cdot \gamma_M}$	0,14	0,29	$\frac{V_{Rk}}{1,4 \cdot \gamma_M}$	0,25	0,37
85		0,45	0,90		0,98	1,47
130		0,61	1,22		1,10	1,65

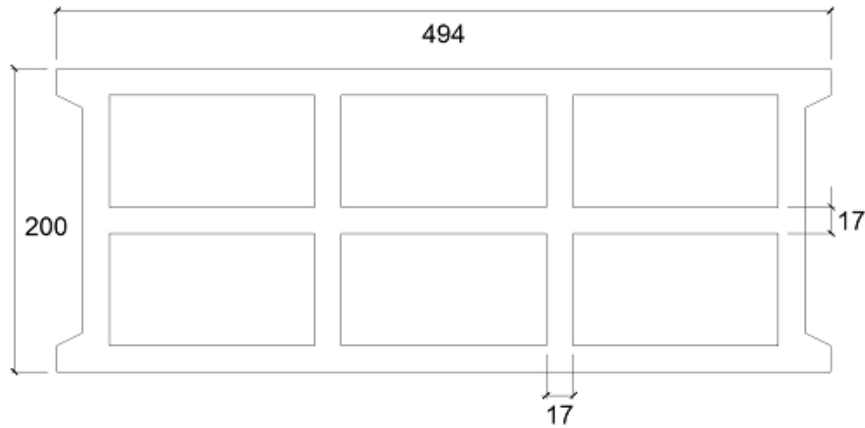
**MUNGO Injektionssystem für Mauerwerk
MIT-SP / MIT-SPE Plus, MIT-SP Winter**

Leistungen Leichtbetonlochstein Bloc creux B40
Steinbeschreibungen
Montageparameter, Verschiebungen

Anlage C 28

Steintyp: Leichtbetonlochstein Bloc creux B40**Tabelle C54: Charakteristische Werte der Tragfähigkeit unter Zug- und Querlast**

Ankergröße	Siebhülse	Effektive Verankerungstiefe	Charakteristische Werte		
			Nutzungskategorie		
			d/d w/d w/w		
			40°C / 24°C	80°C / 50°C	Für alle Temperaturbereiche
h_{ef}	$N_{Rk}^{1)}$	$N_{Rk}^{1)}$	$V_{Rk,b}^{2)}$		
[mm]	[kN]				
Druckfestigkeit $f_b \geq 4 \text{ N/mm}^2$					
M8	SH 12x80	80	0,4	0,3	1,2
	SH 16x85	85	0,6	0,5	3,0
	SH 16x130	130	2,0	1,5	3,5
	SH 16x130/330	130	2,0	1,5	3,5
M10	SH 16x85	85	0,6	0,5	3,0
	SH 16x130	130	2,0	1,5	3,5
	SH 16x130/330	130	2,0	1,5	3,5
M12	SH 20x85	85	0,9	0,6	3,0
	SH 20x130	130	2,0	1,5	3,5
M16	SH 20x85	85	0,9	0,6	3,0
	SH 20x130	130	2,0	1,5	3,5

¹⁾ Bemessung gemäß ETAG029, Anhang C: $N_{Rk} = N_{Rk,d} = N_{Rk,b}; N_{Rk,s}$ gemäß Tabelle C2 Anhang C2; $N_{Rk,pb}$ gemäß ETAG029, Anhang C

²⁾ $V_{Rk,pb}$ und $V_{Rk,c}$ gemäß ETAG029, Anhang C; $V_{Rk,s}$ gemäß Tabelle C2 Anhang C2

**MUNGO Injektionssystem für Mauerwerk
MIT-SP / MIT-SPE Plus, MIT-SP Winter**

Leistungen Leichtbetonlochstein Bloc creux B40
Charakteristische Werte der Tragfähigkeit unter Zug- und Querlast

Anlage C 29

Steintyp: Leichtbetonvollstein**Tabelle C55: Beschreibung**

Steintyp	Leichtbetonvollstein	
Rohdichte [kg/dm ³]	0,63	
Druckfestigkeit [N/mm ²]	2	
Norm	EN 771-3	
Hersteller (Länderkennung)	z.B. Bisotherm (DE)	
Steinabmessungen [mm]	300 x 123 x 248	
Bohrmethode	Drehbohren	

Tabelle C64: Montageparameter (Rand- und Achsabstände)

Ankergröße	Siebhülse	Effektive Verankerungstiefe	Randabstand	Achsabstand	Maximales Installationsdrehmoment
		h_{ef}	$c_{min} = c_{cr}$	$s_{cr} = s_{min II} = s_{min \perp}$	$T_{inst,max}$
		[mm]			[Nm]
M8	-	80	120	240	6
M10	-	90	135	270	
M12	-	100	150	300	10
M16	-	100	150	300	14

Tabelle C65: Verschiebungen

h_{ef}	N	δ_{N0}	$\delta_{N\infty}$	V	δ_{V0}	$\delta_{V\infty}$
[mm]	[kN]	[mm]	[mm]	[kN]	[mm]	[mm]
80	$\frac{N_{Rk}}{1,4 \cdot \gamma_M}$	0,64	1,28	$\frac{V_{Rk}}{1,4 \cdot \gamma_M}$	0,50	0,75
90		0,70	1,41		0,68	1,03
100		0,21	0,42		0,54	0,81

MUNGO Injektionssystem für Mauerwerk
MIT-SP / MIT-SPE Plus, MIT-SP Winter

Leistungen Leichtbetonlochstein
 Steinbeschreibungen
 Montageparameter, Verschiebungen

Anlage C 30

Steintyp: Leichtbetonvollstein**Tabelle C58: Charakteristische Werte der Tragfähigkeit unter Zug- und Querlast**

Ankergröße	Siebhülse	Effektive Verankerungstiefe	Charakteristische Werte		
			Nutzungskategorie		
			d/d w/d w/w		
			40°C / 24°C	80°C / 50°C	Für alle Temperaturbereiche
h_{ef}	$N_{Rk}^{1)}$	$N_{Rk}^{1)}$	$V_{Rk,b}^{2)}$		
[mm]	[kN]				
Druckfestigkeit $f_b \geq 2 \text{ N/mm}^2$					
M8	-	80	2,0	1,5	3,0
M10	-	90	2,0	1,5	3,5
M12	-	100	2,0	1,5	4,0
M16	-	100	2,0	1,5	4,0

¹⁾ Bemessung gemäß ETAG029, Anhang C: $N_{Rk} = N_{Rk,p} = N_{Rk,b} = N_{Rk,s}$ gemäß Tabelle C2 Anhang C2; $N_{Rk,pb}$ gemäß ETAG029, Anhang C

²⁾ $V_{Rk,pb}$ und $V_{Rk,c}$ gemäß ETAG029, Anhang C; $V_{Rk,s}$ gemäß Tabelle C2 Anhang C2

**MUNGO Injektionssystem für Mauerwerk
MIT-SP / MIT-SPE Plus, MIT-SP Winter**

Leistungen Leichtbetonvollstein
Charakteristische Werte der Tragfähigkeit unter Zug- und Querlast

Anlage C 31

Steintyp: Leichtbetonlochstein – Leca Lex harkko RUH-200**Tabelle C59: Beschreibung**

Steintyp	Leichtbetonlochstein Leca Lex harkko RUH-200	
Rohdichte [kg/dm ³]	0,7	
Druckfestigkeit [N/mm ²]	2,7	
Norm	EN 771-3	
Hersteller (Länderkennung)	z.B. Saint-Gobain Weber (Fin)	
Steinabmessungen [mm]	498 x 200 x 195	
Bohrmethode	Drehbohren	

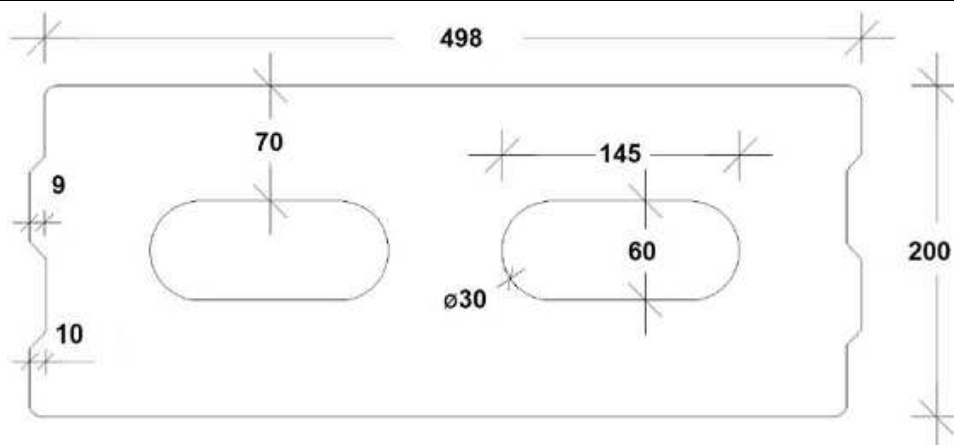
**Tabelle C60: Montageparameter (Rand- und Achsabstände)**

Ankergröße	Siebhülse	Effektive Verankerungstiefe	Randabstand		Achsabstand		Maximales Installationsdrehmoment
			$c_{min} = c_{cr}$	$s_{cr} = s_{min II}$	$s_{min \perp}$	$T_{inst,max}$	
		h_{ef}	[mm]				[Nm]
M8	SH 12x80	80	120	498	195	8	
M8 / M10	SH 16x85	85	127				
	SH 16x130	130	195				
	SH 16x130/330	130	195				
M12 / M16	SH 20x85	85	127	498	195	8	
	SH 20x130	130	195				

Tabelle C61: Verschiebungen

h_{ef}	N	δ_{N0}	$\delta_{N\infty}$	V	δ_{V0}	$\delta_{V\infty}$
[mm]	[kN]	[mm]	[mm]	[kN]	[mm]	[mm]
80	$\frac{N_{Rk}}{1,4 \cdot \gamma_M}$	0,11	0,22	$\frac{V_{Rk}}{1,4 \cdot \gamma_M}$	0,47	0,70
85		0,11	0,23		0,38	0,57
130		0,10	0,20		0,56	0,85

**MUNGO Injektionssystem für Mauerwerk
MIT-SP / MIT-SPE Plus, MIT-SP Winter**

Leistungen LECA LEX harkko RUH-200 Leichtbetonlochstein
Steinbeschreibungen
Montageparameter, Verschiebungen

Anlage C 32

Steintyp: Leichtbetonlochstein brick – Leca Lex harkko RUH-200**Tabelle C62: Charakteristische Werte der Tragfähigkeit unter Zug- und Querlast**

Ankergröße	Siebhülse	Effektive Verankerungstiefe	Charakteristische Werte		
			Nutzungskategorie		
			d/d w/d w/w		
			40°C / 24°C	80°C / 50°C	Für alle Temperaturbereiche
h_{ef}	$N_{Rk}^{1)}$	$N_{Rk}^{1)}$	$V_{Rk,b}^{2)}$		
[mm]	[kN]				
Druckfestigkeit $f_b \geq 2,7 \text{ N/mm}^2$					
M8	SH 12x80	80	2,0	1,2	2,5
	SH 16x85	85	2,0	1,2	3,5
	SH 16x130	130	2,5	1,5	3,5
	SH 16x130/330	130	2,5	1,5	3,5
M10	SH 16x85	85	2,0	1,5	3,5
	SH 16x130	130	2,5	1,5	3,5
	SH 16x130/330	130	2,5	1,5	3,5
M12	SH 20x85	85	2,5	1,5	3,5
	SH 20x130	130	2,5	1,5	3,5
M16	SH 20x85	85	2,5	1,5	3,5
	SH 20x130	130	2,5	1,5	3,5

¹⁾ Bemessung gemäß ETAG029, Anhang C: $N_{Rk} = N_{Rk,p} = N_{Rk,b}$; $N_{Rk,s}$ gemäß Tabelle C2 Anhang C2; $N_{Rk,pb}$ gemäß ETAG029, Anhang C

²⁾ $V_{Rk,pb}$ und $V_{Rk,c}$ gemäß ETAG029, Anhang C; $V_{Rk,s}$ gemäß Tabelle C2 Anhang C2

**MUNGO Injektionssystem für Mauerwerk
MIT-SP / MIT-SPE Plus, MIT-SP Winter**

Leistungen LECA LEX harkko RUH-200 Leichtbetonlochstein
Charakteristische Werte der Tragfähigkeit unter Zug- und Querlast

Anlage C 33

Steintyp: Leichtbetonvollstein – Leca Lex harkko RUH-200 kulma**Tabelle C63: Beschreibung**

Steintyp	Leichtbetonvollstein Leca Lex harkko RUH-200 kulma	
Rohdichte [kg/dm ³]	0,78	
Druckfestigkeit [N/mm ²]	3	
Norm	EN 771-3	
Hersteller (Länderkennung)	z.B. Saint-Gobain Weber (Fin)	
Steinabmessungen [mm]	498 x 200 x 195	
Bohrmethode	Drehbohren	

Tabelle C64: Montageparameter (Rand- und Achsabstände)

Ankergröße	Stiebhülse	Effektive Verankerungstiefe	Randabstand	Achsabstand	Maximales Installationsdrehmoment
			$C_{min} = C_{cr}$	$S_{cr} = S_{min II} = S_{min \perp}$	$T_{inst,max}$
			[mm]		
M8	-	80	120	240	6
M10	-	90	135	270	12
M12	-	100	150	300	14
M16	-	100	150	300	16
M8	SH 12x80	80	120	240	8
M8 / M10	SH 16x85	85	127	255	
	SH 16x130	130	195	390	
	SH 16x130/330	130	195	390	
M12 / M16	SH 20x85	85	127	255	12
	SH 20x130	130	195	390	16

Tabelle C65: Verschiebungen

h_{ef}	N	δ_{N0}	$\delta_{N\infty}$	V	δ_{V0}	$\delta_{V\infty}$
[mm]	[kN]	[mm]	[mm]	[kN]	[mm]	[mm]
80	$\frac{N_{Rk}}{1,4 \cdot \gamma_M}$	0,09	0,18	$\frac{V_{Rk}}{1,4 \cdot \gamma_M}$	0,48	0,72
85		0,07	0,15		0,77	1,15
90		0,13	0,26		0,26	0,39
100		0,13	0,23		0,36	0,54
130		0,10	0,21		0,68	1,01

**MUNGO Injektionssystem für Mauerwerk
MIT-SP / MIT-SPE Plus, MIT-SP Winter**

Leistungen LECA LEX harkko RUH-200 Kulma Leichtbetonvollstein
Steinbeschreibungen
Montageparameter, Verschiebungen

Anlage C 34

Steintyp: Leichtbetonvollstein – Leca Lex harkko RUH-200 kulma

Tabelle C66: Charakteristische Werte der Tragfähigkeit unter Zug- und Querlast

Ankergröße	Siebhülse	Effektive Verankerungstiefe	Charakteristische Werte		
			Nutzungskategorie		
			d/d w/d w/w		
			40°C / 24°C	80°C / 50°C	Für alle Temperaturbereiche
h_{ef}	$N_{Rk}^{1)}$	$N_{Rk}^{1)}$	$V_{Rk,b}^{2)}$		
[mm]	[kN]				
Druckfestigkeit $f_b \geq 3,0 \text{ N/mm}^2$					
M8	-	80	2,0	1,2	3,0
M10	-	90	3,0	2,0	4,0
M12	-	100	3,0	2,0	4,0
M16	-	100	3,0	2,0	4,0
M8	SH 12x80	80	2,0	1,2	3,0
	SH 16x85	85	2,0	1,5	3,5
	SH 16x130	130	3,0	2,0	4,0
	SH 16x130/330	130	3,0	2,0	4,0
M10	SH 16x85	85	2,0	1,5	3,5
	SH 16x130	130	3,0	2,0	4,0
	SH 16x130/330	130	3,0	2,0	4,0
M12 / M16	SH 20x85	85	2,0	1,5	4,5
	SH 20x130	130	3,0	2,0	4,5

1) Bemessung gemäß ETAG029, Anhang C: $N_{Rk} = N_{Rk,p} = N_{Rk,b} = N_{Rk,s}$ gemäß Tabelle C2 Anhang C2; $N_{Rk,pb}$ gemäß ETAG029, Anhang C

2) $V_{Rk,pb}$ und $V_{Rk,c}$ gemäß ETAG029, Anhang C; $V_{Rk,s}$ gemäß Tabelle C2 Anhang C2

**MUNGO Injektionssystem für Mauerwerk
MIT-SP / MIT-SPE Plus, MIT-SP Winter**

Leistungen LECA LEX harkko RUH-200 Kulma Leichtbetonvollstein
Charakteristische Werte der Tragfähigkeit unter Zug- und Querlast

Anlage C 35